

ELBESPORT
FITNESS EQUIPMENT



EQUIPMENT 2024

GROUPFITNESS | FREEWEIGHT | FUNCTIONAL TRAINING | RACKS, RIGS & TOWER

INHALT

GROUPFITNESS

- » LANGHANTELN ab Seite 04
- » KLEINTEILE ab Seite 06
- » BÄLLE Seite 08
- » ZUBEHÖR Seite 09
- » WORKOUT MATTEN ab Seite 10
- » KLEINTEILE ab Seite 11
- » AUFBEWAHRUNG ab Seite 12

FREEWEIGHT

- » KURZ- & LANGHANTELN ab Seite 16
- » HANTELSCHEIBEN ab Seite 28
- » HANTELSTANGEN ab Seite 34
- » VERSCHLÜSSE ab Seite 41
- » AUFBEWAHRUNG ab Seite 43
- » GRIFFE ab Seite 47
- » ZUBEHÖR ab Seite 55
- » BÄNKE ab Seite 56

FUNCTIONAL TRAINING

- » KETTLEBELLS ab Seite 60
- » BELLS ab Seite 62
- » BÄLLE ab Seite 63
- » BÄNDER ab Seite 65
- » SPRUNGBOXEN ab Seite 69
- » AUFBEWAHRUNG Seite 72
- » ZUBEHÖR ab Seite 73
- » BODEN ab Seite 77

RACKS, RIGS & TOWER

ELBESPORT GIANT SERIES

- » WALL HALF RACK Seite 82
- » TRAPEZ POWER RACK Seite 83
- » TRAPEZ POWER RACK DOUBLE Seite 84
- » HEXAGON DOUBLE POWER RACK Seite 85
- » ULTIMATE TOWER Seite 86
- » GIANT SERIES OCTAGON Seite 87

ELBESPORT RACKS

- » WALLMOUNT RACK BASIC 210 Seite 88
- » WALLMOUNT RACK BASIC 240 Seite 89
- » WALLMOUNT RACK PRO 210 Seite 90
- » WALLMOUNT RACK PRO 240 Seite 91
- » SQUAT RACK BASIC 215 Seite 92
- » SQUAT RACK BASIC 245 Seite 93
- » SQUAT RACK PRO 215 Seite 94
- » SQUAT RACK PRO 245 Seite 95
- » MOBILE SQUAT STAND Seite 96
- » RACKS ZUBEHÖRTEILE Seite 97

GROUP FITNESS

Von klassischen Langhantel-Sets, Hantelscheiben und Hantelstangen über Handgewichte und Bänder bis hin zu Steps, Matten und Bällen – wir verstehen Groupfitness.

- » LANGHANTELN ab Seite 04
- » KLEINTEILE ab Seite 06
- » BÄLLE Seite 08
- » ZUBEHÖR Seite 09
- » WORKOUT MATTEN ab Seite 10
- » KLEINTEILE ab Seite 11
- » AUFBEWAHRUNG ab Seite 12



HOT IRON® URETHAN LANGHANTELSET

Bestehend aus:

- » Set 20 kg mit 2 x 1,25, 2 x 2,5, 2 x 5 kg Scheibe
- » Scheiben Gusseisen mit Urethan ummantelt
- » Langhantel 1450 x 28 mm, Gewicht 3,0 kg, belastbar bis 80 kg
- » hoch belastbare Klappverschlüsse

Artikelnummer
12061



HOT IRON® URETHAN SCHEIBENSET 1,25 – 5 KG

- » Material: Eisenkern, urethanbeschichtet, geruchlos, geräuscharm, bodenschonend
- » Gebördelter Edelstahl-Innenring
- » Innenring Durchmesser: 30 mm
- » Set bestehend aus je zwei Scheiben 1,25, 2,5 und 5 kg, farblich kodiert: Rot, grau, schwarz.
- » 1 Paar Klappverschlüsse 28 mm
- » 1,25 kg Scheibe: Durchmesser max.: 17 – 9 cm, Dicke: 2,8 cm
- » 2,5 kg Scheibe: Durchmesser max.: 19 – 21 cm, Dicke: 3,6
- » 5 kg Scheibe: Durchmesser max.: 24 – 27 cm, Dicke: 4,2 cm
- » 10 kg Scheibe: Durchmesser max.: 30 – 33 cm, Dicke: 4,7 cm



Abb. 10 kg-Scheibe

Abb. Scheibenset

Artikelnummer	12063	1,25 kg Scheibe: Rot, Durchmesser max.: 17 – 9 cm, Dicke: 2,8 cm
Set	12064	2,5 kg Scheibe: Grau, Durchmesser max.: 19 – 21 cm, Dicke: 3,6
	12065	5 kg Scheibe: Schwarz, Durchmesser max.: 24 – 27 cm, Dicke: 4,2 cm
	12066	10 kg Scheibe: Rot, Durchmesser max.: 30 – 33 cm, Dicke: 4,7 cm

HOT IRON® HANTELSTANGE 28 MM

- » Material: 28 mm Hohlstange aus hartverchromtem Stahl
- » Griffoberfläche carbonsilber eloxiert, leicht angeraut
- » geeignet für alle Hantelscheiben ab 28 mm
- » bodenschonende Kunststoffendkappen
- » belastbar bis 80,0 kg
- » Länge: 145 cm (Grifflänge: ca. 97 cm / Breite Scheibenaufnahme: 22 cm)
- » Gewicht: 3,0 kg
- » Farbe: Anthrazit / silber



Artikelnummer	
HOT IRON® Hantelstange 28 mm	12067

FEDERKLEMME

- » verchromter Stahl mit Gummigriff
- » für Stangen mit 25-, 27-, 28- oder 30 mm Durchmesser

Artikelnummer

Federklemme, 30 mm	11293
Federklemme, 28 mm	11294
Federklemme, 27 mm	11380-27
Federklemme, 25 mm	11295



KLAPPVERSCHLUSS

- » Robuste Flap Locks für Stangen mit 25-, 27-, 28- oder 30 mm Durchmesser
- » Material: Kunststoff mit Gummipuffern

Artikelnummer

Klappverschluss grau, 30 mm	11293-flap lock
Klappverschluss grau, 28 mm	11294-flap lock
Klappverschluss grau, 27 mm	11380-flap lock



DREHVERSCHLUSS

- » Material: Kunststoff mit Gummipuffern
- » für Stangen mit 30 mm Durchmesser

Artikelnummer

Drehverschluss grau, 30 mm	12058
----------------------------	-------



HOT IRON® KLAPPVERSCHLUSS

- » Material: Kunststoff mit Gummipuffern
- » Durchmesser: 28 mm
- » Farbe: Grau

Artikelnummer

HOT IRON® Klappverschluss grau, 28 mm	12068
---------------------------------------	-------



HANDGEWICHTE VINYL, RUND

- » ideal für das Gymnastik-, Aerobic- und Fitnessstraining im Studio oder zu Hause
- » Material: Gusseisen, vinylbeschichtet
- » unempfindlich gegen Schweiß und Kratzer
- » leicht zu reinigen
- » Gewicht: 0,5 – 7,0 kg
- » Farben: Orange, blau, grün, rot, lila, gelb, schwarz, anthrazit, grau

Produktmaße

0,5 kg Vinylhantel (orange)

- » Gesamtlänge: ca. 12,6 cm
- » Grifflänge: ca. 8 cm
- » Griffdurchmesser: ca. 2,5 cm
- » Durchmesser Hantelkopf: ca. 4,9 cm

**1,0 kg Vinylhantel (blau)**

- » Gesamtlänge: ca. 14,5 cm
- » Grifflänge: ca. 8,2 cm
- » Griffdurchmesser: ca. 2,8 cm
- » Durchmesser Hantelkopf: ca. 5,8 cm

**1,5 kg Vinylhantel (grün)**

- » Gesamtlänge: ca. 16 cm
- » Grifflänge: ca. 8,8 cm
- » Griffdurchmesser: ca. 3,2 cm
- » Durchmesser Hantelkopf: ca. 6,5 cm

**2,0 kg Vinylhantel (rot)**

- » Gesamtlänge: ca. 17,6 cm
- » Grifflänge: ca. 9,2 cm
- » Griffdurchmesser: ca. 3,4 cm
- » Durchmesser Hantelkopf: ca. 6,8 cm

**3,0 kg Vinylhantel (lila)**

- » Gesamtlänge: ca. 18,2 cm
- » Grifflänge: ca. 9,5 cm
- » Griffdurchmesser: ca. 3,8 cm
- » Durchmesser Hantelkopf: ca. 8,3 cm

**4,0 kg Vinylhantel (gelb)**

- » Gesamtlänge: ca. 20 cm
- » Grifflänge: ca. 10,0 cm
- » Griffdurchmesser: ca. 4,3 cm
- » Durchmesser Hantelkopf: ca. 9,5 cm

**5,0 kg Vinylhantel (schwarz)**

- » Gesamtlänge: ca. 21,5 cm
- » Grifflänge: ca. 11 cm
- » Griffdurchmesser: ca. 4,4 cm
- » Durchmesser Hantelkopf: ca. 10,3 cm

**6,0 kg Vinylhantel (anthrazit)**

- » Gesamtlänge: ca. 23 cm
- » Grifflänge: ca. 10,7 cm
- » Griffdurchmesser: ca. 4,5 cm
- » Durchmesser Hantelkopf: ca. 10,8 cm

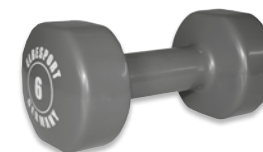
**7,0 kg Vinylhantel (grau)**

- » Gesamtlänge: ca. 23 cm
- » Grifflänge: ca. 9,5 cm
- » Griffdurchmesser: ca. 4,6 cm
- » Durchmesser Hantelkopf: ca. 10,8 cm

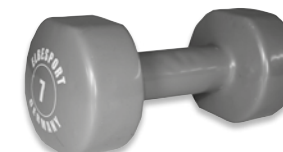

Artikelnummer

0,5 kg orange	11000
1,0 kg blau	11001
1,5 kg grün	11002

2,0 kg rot	11003
3,0 kg lila	11004
4,0 kg gelb	11005

5,0 kg schwarz	11006
6,0 kg anthrazit	11007
7,0 kg grau	11008

ELBESPORT GYMNASTIKBALL

- » strapazierfähiges,
elastisches anti-burst-Material
- » Belastbarkeit bis 150 kg

Artikelnummer

Rot 55 cm	11041
Silber 65 cm	11042
Blau 75 cm	11043



ELBESPORT PILATESBALL

- » vielseitiges Trainingsgerät für Pilates, Beckenbodentraining und Rehabilitation
- » weiches, griffiges Material
- » mit Ventil
- » Durchmesser: 26 cm
- » Gewicht: 120 gr

Artikelnummer

Pilatesball Blau	11045
------------------	-------



AB-SOLUTE BAUCHTRAINER

- » Ergonomisches Kopf- und Nackenpolster
- » Griffpolster für angenehmes Training
- » Material: Kautschukholz und Kunstleder

Artikelnummer
11180-absolute

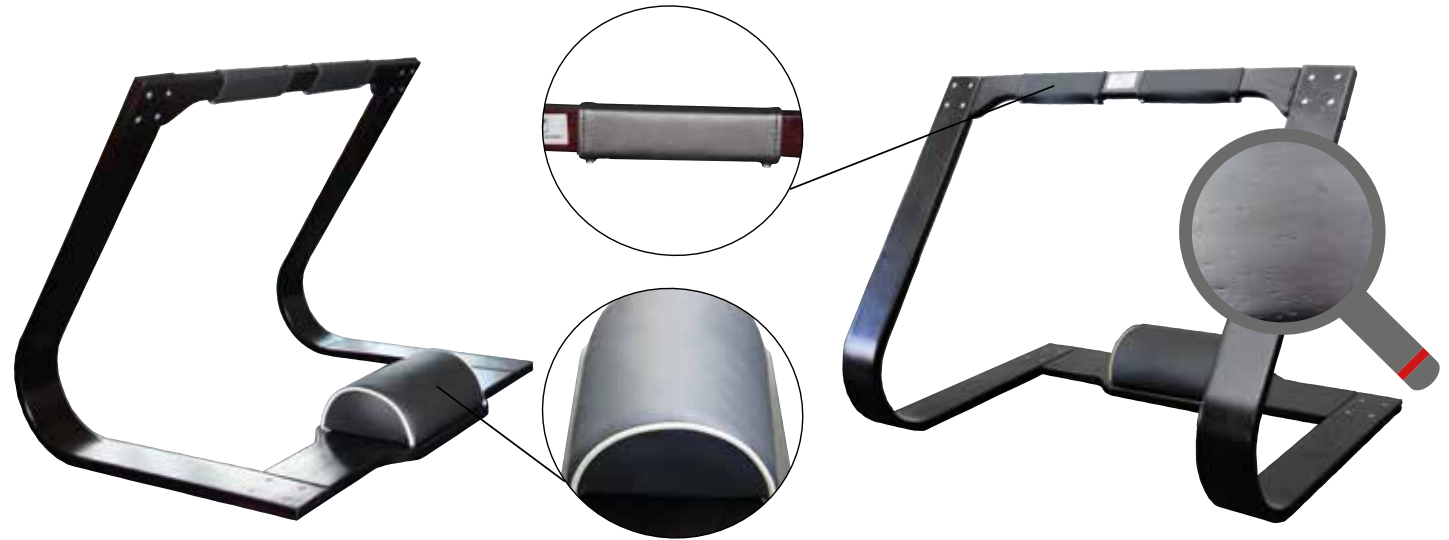

REEBOK® STEP PROFESSIONAL

- » aus Kunststoff mit rutschfester Oberfläche
- » dreifach höhenverstellbar: 15 / 20 / 25 cm
- » Maße (L x B x H): 90 x 35 x 15 cm
- » Gewicht: 7,5 kg
- » Ersatzteile: Gummifuß und Clip einzeln erhältlich

Artikelnummer
11060-black
11060-Gummifuß
12037 Ersatzclip



ORIGINAL IRON SYSTEM® WORKOUT MATTE

- » geschlossenzelliger abwaschbarer Spezial-Schaumstoff
- » extreme Rückstellbar- und Reißfestigkeit
- » Ösenabstand 36 cm
- » Maße (L x B x H): 140 x 60 x 1,2 cm

Artikelnummer

Rot 12039
Anthrazit 12040

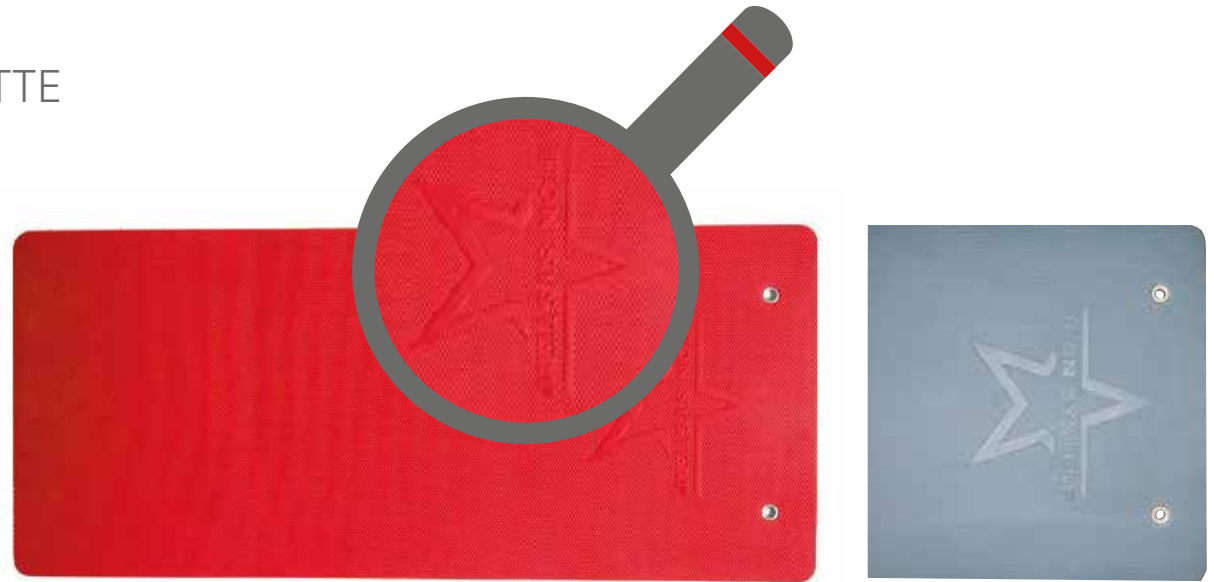

ELBESPORT TUBE „PREMIUM“ SOFTGRIFF

- » hautfreundliches Naturlatex mit konstanter Spannkraft
- » gepolsterte Griffe

Artikelnummer

leicht	12024-s
mittel	12025-s
schwer	12026-s
extra schwer	12027-s



ELBESPORT TUBE „PREMIUM“ PLASTIKGRIFF

- » hautfreundliches Naturlatex mit konstanter Spannkraft
- » Hülsengriffe

Artikelnummer

leicht	12024-p
mittel	12025-p
schwer	12026-p
extra schwer	12027-p



ELBESPORT TRIPLE TUBE SET

- » hautfreundliches Naturlatex mit konstanter Spannkraft
- » 4 – 7-fache Dehnbarkeit
- » gepolsterte Griffe
- » 3 einzelne Tubes in leicht / mittel / schwer (insges. zu 7 unterschiedlichen Stärken kombinierbar)

Artikelnummer

12030



TÜRHALTERUNG TUBE

Artikelnummer

12031



ORIGINAL HOT IRON® LANGHANTELSTÄNDER „S“

- » extravagantes, geschwungenes Design für Scheiben ab 25 mm Innendurchmesser
- » bis zu 15 HOT IRON® Gummi oder POLYURETHAN Hantelsets.
plus bis zu 14 10 kg-Scheiben.
- » Gewicht: ca. 30 kg
- » Maße (L x B x H): 60 x 80 x 160 cm
- » Farbe: Silber

Artikelnummer
12051

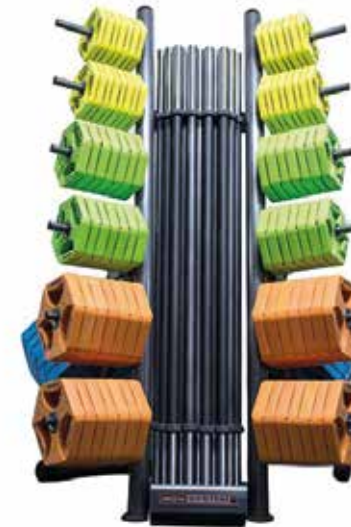

Lieferung ohne Zubehör

ORIGINAL HOT IRON® LANGHANTELSTÄNDER „M“ „L“ „XL“

- » extravagantes, geschwungenes Design für Scheiben ab 25 mm Innendurchmesser
- » 50 mm Rundstahl, Farbe: Silber
- » Größe M:
 - für bis zu 30 HOT IRON® Langhantelsets
 - Gewicht: ca. 60 kg, Maße (L x B x H): 200 x 80 x 140 cm
- » Größe L:
 - für bis zu 15 IRON SYSTEM® Langhantelsets plus bis zu 40 10 kg-Scheiben
 - Gewicht: ca. 60 kg, Maße (L x B x H): 200 x 80 x 140 cm
- » Größe XL:
 - für bis zu 40 IRON SYSTEM® Langhantelsets
 - Gewicht: ca. 80 kg, Maße (L x B x H): 300 x 80 x 140 cm

Artikelnummer
M 12053
L 12056
XL 12055



Lieferung ohne Zubehör

WANDHALTER MATTEN METALL

Diese Wandaufhängung ist die perfekte Lösung zur individuellen Anpassung der Ösenabstände Ihrer Matten. Durch ein Schienensystem können Sie die 2 Halterungen nach Belieben verstellen.

36 mm

- » Größe: 85 x 8 cm
- » Farbe: schwarz
- » Passend für 15 Matten

50 mm

- » Passend für: 8-15 Matten (abhängig von Länge und Dicke) und einem Lochmaß von 50 mm
- » Dorne aus Edelstahl: Länge ca. 16 cm
- » Dornabstand: 50 cm
- » Material: Metall
- » Blechvierkant: Länge ca. 60 cm
- » Für alle Mattenlängen geeignet

Artikelnummer

36 mm	12045
50 mm	12046



GYMBALL RACK

- » aus robustem Metall
- » zur Aufbewahrung von 9 Gymnastikbällen
- » Farbe: Silber

Artikelnummer

11039-Gymball Rack



ORIGINAL HOT IRON® ABLAGEDORN

- » für Hantelscheiben ab 25 mm Lochdurchmesser
- » Maße (L x B x H): 40 x 40 x 70 cm
- » Gewicht: ca. 5 kg
- » Farbe: Schwarz

Artikelnummer
12054



Lieferung ohne Scheiben

IRON SYSTEM® STÄNDER FÜR WORKOUT MATTEN

- » für bis zu 30 – 50 Matten mit max. 180 cm Länge
- » Dornabstand verstellbar auf 36, 39 und 50 cm
- » bodenschonende Polyurethan-Rollen
- » Rundrohr: 50 mm
- » Belastbarkeit: 50 kg pro Seite
- » Maße (L x B x H): 70 x 80 x 200 cm
- » Gewicht: ca. 15 kg

Artikelnummer
12047



Lieferung ohne Zubehör

ORIGINAL ELBESPORT ROLLWAGEN FÜR HANDGEWICHTE

- » Bodenschonende Polyurethan-Rollen
- » Rohr: 50 x 50 mm
- » Maße (L x B x H): 60 x 90 x 110 cm
- » beladbar bis zu 259 kg
- » Farbe: Silber

Artikelnummer
11016

Ablagefächer Breite (Innenraum für Hanteln):

1. Fach 3,2 cm
2. Fach 3,2 cm
3. Fach 3,2 cm
4. Fach 3,2 cm
5. Fach 3,6 cm
6. Fach 3,7 cm
7. Fach 4,1 cm
8. Fach 4,1 cm
9. Fach 5,4 cm
10. Fach 5,6 cm

Menge ELBESPORT Vinyl Hanteln (pro Ablagefach):

- 0,5 kg ca. 14 Stück, passend ab Fach 1
- 1,0 kg ca. 12 Stück, passend ab Fach 2
- 1,5 kg ca. 10 Stück, passend ab Fach 3
- 2,0 kg ca. 9 Stück, passend ab Fach 5
- 3,0 kg ca. 8 Stück, passend ab Fach 7
- 4,0 kg ca. 7 Stück, passend ab Fach 7
- 5,0 kg ca. 6 Stück, passend ab Fach 7
- 6,0 kg ca. 6 Stück, passend ab Fach 7
- 7,0 kg ca. 6 Stück, passend ab Fach 7



Lieferung ohne Hanteln

FREE WEIGHT

Weg von bewegungsgeführtem Training hin zu eigenem Stil. Wir bieten die komplette Ausstattung für den Freihantel-Bereich.

-
- » KURZ- & LANGHANTELN ab Seite 16
 - » HANTELSCHEIBEN ab Seite 28
 - » HANTELSTANGEN ab Seite 34
 - » VERSCHLÜSSE ab Seite 41
 - » AUFBEWAHRUNG ab Seite 43
 - » GRIFFE ab Seite 47
 - » ZUBEHÖR ab Seite 55
 - » BÄNKE ab Seite 56

ELBESPORT KURZHANTEL CPU POLYURETHAN

- » Gewichtsblöcke aus hochwertigem Stahl
- » Ummantelung aus echtem CPU Polyurethan
- » Griffstücke verchromt und mit den Gewichtsblöcken verschweißt
- » höchste Gewichtsgenauigkeit
- » 2 bis 80 kg in 2 und 2,5 kg Schritten

Artikelnummer

2,0 kg 18050	8,0 kg 18053	16,0 kg 18057	24,0 kg 18061	32,0 kg 18065	47,5 kg 18014
2,5 kg 18000	10,0 kg 18054	17,5 kg 18005	25,0 kg 18007	32,5 kg 18009	48,0 kg 18073
4,0 kg 18051	12,0 kg 18055	18,0 kg 18058	26,0 kg 18062	34,0 kg 18066	50,0 kg 18074
5,0 kg 18001	12,5 kg 18003	20,0 kg 18059	27,5 kg 18008	35,0 kg 18010	52,0 kg 18075
6,0 kg 18052	14,0 kg 18056	22,0 kg 18060	28,0 kg 18063	36,0 kg 18067	52,5 kg 18015
7,5 kg 18002	15,0 kg 18004	22,5 kg 18006	30,0 kg 18064	37,5 kg 18011	54,0 kg 18076
				38,0 kg 18068	55,0 kg 18016
				40,0 kg 18069	56,0 kg 18077
				42,0 kg 18070	57,5 kg 18017
				42,5 kg 18012	58,0 kg 18078
				44,0 kg 18071	60,0 kg 18079
				45,0 kg 18013
				46,0 kg 18072	80,0 kg 18089



ELBESPORT KURZHANTEL TPU POLYURETHAN

- » Gewichtsblöcke aus hochwertigem Stahl
- » Ummantelung aus TPU Polyurethan
- » Griffstücke verchromt und mit den Gewichtsblöcken verschweißt
- » höchste Gewichtsgenauigkeit
- » 2 bis 67,5 kg in 2 und 2,5 kg Schritten

Artikelnummer

2,0 kg 18250	10,0 kg 18254	18,0 kg 18258	27,5 kg 18208	36,0 kg 18267	48,0 kg 18273
2,5 kg 18200	12,0 kg 18255	20,0 kg 18259	28,0 kg 18263	37,5 kg 18211	50,0 kg 18274
4,0 kg 18251	12,5 kg 18203	22,0 kg 18260	30,0 kg 18264	38,0 kg 18268	52,0 kg 18275
5,0 kg 18201	14,0 kg 18256	22,5 kg 18206	32,0 kg 18265	40,0 kg 18269	52,5 kg 18215
6,0 kg 18252	15,0 kg 18204	24,0 kg 18261	32,5 kg 18209	42,0 kg 18270	54,0 kg 18276
7,5 kg 18202	16,0 kg 18257	25,0 kg 18207	34,0 kg 18266	42,5 kg 18212	55,0 kg 18216
8,0 kg 18253	17,5 kg 18205	26,0 kg 18262	35,0 kg 18210	44,0 kg 18271	56,0 kg 18277
				45,0 kg 18213	57,5 kg 18217
				46,0 kg 18272	58,0 kg 18278
				47,5 kg 18214	60,0 kg 18279



ELBESPORT KURZHANTEL URETHAN

- » Gewichtsblöcke aus hochwertigem Stahl
- » Ummantelung aus Urethan
- » Griffstücke verchromt und mit den Gewichtsblöcken verschweißt
- » höchste Gewichtsgenauigkeit
- » 2 bis 50 kg in 2 und 2,5 kg Schritten

Artikelnummer

2,0 kg 120	12,0 kg 124	22,0 kg 128	32,0 kg 132	42,0 kg 136
2,5 kg 100	12,5 kg 104	22,5 kg 108	32,5 kg 112	42,5 kg 116
4,0 kg 121	14,0 kg 125	24,0 kg 129	34,0 kg 133	44,0 kg 137
5,0 kg 101	15,0 kg 105	25,0 kg 109	35,0 kg 113	45,0 kg 117
6,0 kg 122	16,0 kg 126	26,0 kg 130	36,0 kg 134	46,0 kg 138
7,5 kg 102	17,5 kg 106	27,5 kg 110	37,5 kg 114	47,5 kg 118
8,0 kg 123	18,0 kg 127	28,0 kg 131	38,0 kg 135	48,0 kg 139
10,0 kg 103	20,0 kg 107	30,0 kg 111	40,0 kg 115	50,0 kg 119



ELBESPORT KURZHANTELN HEXAGON GUMMI

- » Gewichtsblöcke aus hochwertigem Stahl
- » Ummantelung aus hochwertigem Gummi nach REACH Verordnung
- » Griffstücke verchromt und mit den Gewichtsblöcken verschweißt
- » 1 bis 10 kg in 1 kg Abstufungen
- » 10 bis 50 kg in 2,5 kg Schritten

Artikelnummer

1,0 kg 17000-1	7,0 kg 17000-7	7,5 kg 17000-07,5	22,5 kg 17000-22,5	37,5 kg 17000-37,5
2,0 kg 17000-2	8,0 kg 17000-8	10,0 kg 17000-10,0	25,0 kg 17000-25,0	40,0 kg 17000-40
3,0 kg 17000-3	9,0 kg 17000-9	12,5 kg 17000-12,5	27,5 kg 17000-27,5	42,5 kg 17000-42,5
4,0 kg 17000-4	10,0 kg 17000-10	15,0 kg 17000-15	30,0 kg 17000-30	45,0 kg 17000-45
5,0 kg 17000-5	2,5 kg 17000-02,5	17,5 kg 17000-17,5	32,5 kg 17000-32,5	47,5 kg 17000-47,5
6,0 kg 17000-6	5,0 kg 17000-05,0	20,0 kg 17000-20	35,0 kg 17000-35,0	50,0 kg 17000-50



ELBESPORT KURZHANTEL HEXAGON GUMMI, OUTDOOR

- » aus einem Stück gefertigt
- » vollständig mit Gummi ummantelter Stahl, Rostproblematik ausgeschlossen
- » Griffe durch das Gummi extrem rutschfest
- » 10 bis 50 kg in 2,5 kg Schritten

Artikelnummer

1,0 kg	154	7,0 kg	160	17,5 kg	168	35,0 kg	175
2,0 kg	155	7,5 kg	165	20,0 kg	169	37,5 kg	176
2,5 kg	164	8,0 kg	161	22,5 kg	170	40,0 kg	177
3,0 kg	156	9,0 kg	162	25,0 kg	171	42,5 kg	178
4,0 kg	157	10,0 kg	163	27,5 kg	172	45,0 kg	179
5,0 kg	158	12,5 kg	166	30,0 kg	173	47,5 kg	180
6,0 kg	159	15,0 kg	167	32,5 kg	174	50,0 kg	181



ELBESPORT GOLDSTÜCK

Über dieses Goldstück wird der ganze Ort sprechen! Ein ganz dickes Ding mit dem eigenen Logo ihres Studios!

- » "Titanium"-Beschichtung
- » Grifflänge: 150 mm, Griffdicke: 35 mm
- » Gewichtsköpfe: Breite 235 mm, Durchmesser: 228 mm

Artikelnummer

370



ELBESPORT KURZHANTELN CHROM SILBER

- » aus einem Stück gefertigt
- » verchromter Stahl
- » 1 bis 10 kg in 1 kg Schritten

Artikelnummer

1,0 kg	11270-01	6,0 kg	11270-06
2,0 kg	11270-02	7,0 kg	11270-07
3,0 kg	11270-03	8,0 kg	11270-08
4,0 kg	11270-04	9,0 kg	11270-09
5,0 kg	11270-05	10,0 kg	11270-10



ELBESPORT KURZHANTELN CHROM GOLD

- » aus einem Stück gefertigt
- » gold-verchromter Stahl
- » 1 bis 10 kg in 1 kg Schritten

Artikelnummer

1,0 kg	11270-01-G	6,0 kg	11270-06-G
2,0 kg	11270-02-G	7,0 kg	11270-07-G
3,0 kg	11270-03-G	8,0 kg	11270-08-G
4,0 kg	11270-04-G	9,0 kg	11270-09-G
5,0 kg	11270-05-G	10,0 kg	11270-10-G



ELBESPORT LANGHANTEL CPU POLYURETHAN GEBOGEN

- » Gewichtsblöcke aus hochwertigem Stahl
- » Ummantelung aus echtem CPU Polyurethan
- » geschwungene Griffstücke verchromt und mit den Gewichtsblöcken verschweißt
- » höchste Gewichtsgenauigkeit
- » 10 bis 30 kg in 2,5 kg Schritten
- » 30 bis 60 kg in 5 kg Schritten

Artikelnummer

10,0 kg	18130	22,5 kg	18135	40,0 kg	18140
12,5 kg	18131	25,0 kg	18136	45,0 kg	18141
15,0 kg	18132	27,5 kg	18137	50,0 kg	18142
17,5 kg	18133	30,0 kg	18138	55,0 kg	18143
20,0 kg	18134	35,0 kg	18139	60,0 kg	18144



ELBESPORT LANGHANTEL CPU POLYURETHAN GERADE

- » Gewichtsblöcke aus hochwertigem Stahl
- » Ummantelung aus echtem CPU Polyurethan
- » gerade Griffstücke verchromt und mit den Gewichtsblöcken verschweißt
- » höchste Gewichtsgenauigkeit
- » 10 bis 30 kg in 2,5 kg Schritten
- » 30 bis 60 kg in 5 kg Schritten

Artikelnummer

10,0 kg	18100	25,0 kg	18106	50,0 kg	18112
12,5 kg	18101	27,5 kg	18107	55,0 kg	18113
15,0 kg	18102	30,0 kg	18108	60,0 kg	18114
17,5 kg	18103	35,0 kg	18109		
20,0 kg	18104	40,0 kg	18110		
22,5 kg	18105	45,0 kg	18111		



ELBESPORT LANGHANTEL TPU POLYURETHAN GERADE

- » Gewichtsblöcke aus hochwertigem Stahl
- » Ummantelung aus TPU Polyurethan
- » gerade Griffstücke verchromt und mit den Gewichtsblöcken verschweißt
- » höchste Gewichtsgenauigkeit
- » 10 bis 30 kg in 2,5 kg Schritten
- » 30 bis 55 kg in 5 kg Schritten

Artikelnummer

10,0 kg	22,5 kg	18305	40,0 kg	18310	
12,5 kg	18301	25,0 kg	18306	45,0 kg	18311
15,0 kg	18302	27,5 kg	18307	50,0 kg	18312
17,5 kg	18303	30,0 kg	18308	55,0 kg	18313
20,0 kg	18304	35,0 kg	18309		



ELBESPORT LANGHANTEL TPU POLYURETHAN GEBOGEN

- » Gewichtsblöcke aus hochwertigem Stahl
- » Ummantelung aus TPU Polyurethan
- » geschwungene Griffstücke verchromt und mit den Gewichtsblöcken verschweißt
- » höchste Gewichtsgenauigkeit
- » 10 bis 30 kg in 2,5 kg Schritten
- » 30 bis 60 kg in 5 kg Schritten

Artikelnummer

10,0 kg	18330	25,0 kg	18336	50,0 kg	18342
12,5 kg	18331	27,5 kg	18337	55,0 kg	18343
15,0 kg	18332	30,0 kg	18338		
17,5 kg	18333	35,0 kg	18339		
20,0 kg	18334	40,0 kg	18340		
22,5 kg	18335	45,0 kg	18341		



ELBESPORT LANGHANTEL URETHAN GERADE

- » Gewichtsblöcke aus hochwertigem Stahl
- » Ummantelung aus Urethan
- » gerade Griffstücke verchromt und mit den Gewichtsblöcken verschweißt
- » höchste Gewichtsgenauigkeit
- » 10 bis 30 kg in 2,5 kg-Schritten
- » 30 bis 55 kg in 5 kg-Schritten

Artikelnummer

10,0 kg	140	30,0 kg	144
15,0 kg	141	35,0 kg	145
20,0 kg	142	40,0 kg	146
25,0 kg	143		



ELBESPORT LANGHANTEL URETHAN GEBOGEN

- » Gewichtsblöcke aus hochwertigem Stahl
- » Ummantelung aus Urethan
- » geschwungene Griffstücke verchromt und mit den Gewichtsblöcken verschweißt
- » höchste Gewichtsgenauigkeit
- » 10 bis 30 kg in 2,5 kg-Schritten
- » 30 bis 55 kg in 5 kg-Schritten

Artikelnummer

10,0 kg	147	30,0 kg	151
15,0 kg	148	35,0 kg	152
20,0 kg	149	40,0 kg	153
25,0 kg	150		



ELBESPORT CUSTOMIZED HANTELN & SCHEIBEN MIT KUNDENLOGO

Zeigen Sie Ihre Individualität und Klasse auch über Ihre eigene Edition! Logo und Ringfarbe nach Wahl!

Kundenbeispiele:



ELBESPORT CUSTOMIZED KURZHANTEL CPU POLYURETHAN MIT KUNDENLOGO

Zeigen Sie Ihre Individualität und Klasse auch über Ihre eigene Kurzhantel-Edition! Logo und Ringfarbe nach Wahl!

- » Gewichtsblöcke aus hochwertigem Stahl
- » Ummantelung aus echtem CPU Polyurethan
- » Griffstücke verchromt und mit den Gewichtsblöcken verschweißt
- » höchste Gewichtsgenauigkeit
- » 2 bis 60 kg in 2 und 2,5 kg Schritten



Artikelnummer

2,0 kg	18650-KD-PU	8,0 kg	18053-KD-PU	16,0 kg	18057-KD-PU	24,0 kg	18061-KD-PU	32,0 kg	18065-KD-PU	38,0 kg	18068-KD-PU	46,0 kg	18072-KD-PU	54,0 kg	18076-KD-PU
2,5 kg	18600-KD-PU	10,0 kg	18054-KD-PU	17,5 kg	18606-KD-PU	25,0 kg	18609-KD-PU	32,5 kg	18612-KD-PU	40,0 kg	18069-KD-PU	47,5 kg	18618-KD-PU	55,0 kg	18621-KD-PU
4,0 kg	18051-KD-PU	12,0 kg	18055-KD-PU	18,0 kg	18058-KD-PU	26,0 kg	18062-KD-PU	34,0 kg	18066-KD-PU	42,0 kg	18070-KD-PU	48,0 kg	18073-KD-PU	56,0 kg	18077-KD-PU
5,0 kg	18601-KD-PU	12,5 kg	18604-KD-PU	20,0 kg	18059-KD-PU	27,5 kg	18610-KD-PU	35,0 kg	18613-KD-PU	42,5 kg	18616-KD-PU	50,0 kg	18074-KD-PU	57,5 kg	18622-KD-PU
6,0 kg	18052-KD-PU	14,0 kg	18056-KD-PU	22,0 kg	18060-KD-PU	28,0 kg	18063-KD-PU	36,0 kg	18067-KD-PU	44,0 kg	18071-KD-PU	52,0 kg	18075-KD-PU	58,0 kg	18078-KD-PU
7,5 kg	18602-KD-PU	15,0 kg	18605-KD-PU	22,5 kg	18608-KD-PU	30,0 kg	18064-KD-PU	37,5 kg	18614-KD-PU	45,0 kg	18617-KD-PU	52,5 kg	18620-KD-PU	60,0 kg	18079-KD-PU

ELBESPORT CUSTOMIZED HANTELSSCHEIBE CPU POLYURETHAN SCHWARZ MIT KUNDENLOGO

Zeigen Sie Ihre Individualität und Klasse auch über Ihre eigene Olympiascheiben-Edition! Logo und Ringfarbe nach Wahl!

- » Stahlkern mit echtem CPU Polyurethan ummantelt.
- » gebördelter Innenring aus Edelstahl 50 mm
- » höchste Gewichtsgenauigkeit

Artikelnummer

1,25 kg	11630-KD	15,0 kg	11634-KD
2,5 kg	11631-KD	20,0 kg	11635-KD
5,0 kg	11632-KD	25,0 kg	11636-KD
10,0 kg	11633-KD		



ELBESPORT CUSTOMIZED LANGHANTEL GERADE CPU POLYURETHAN MIT KUNDENLOGO

- » Gewichtsblöcke aus hochwertigem Stahl
- » Ummantelung aus echtem CPU Polyurethan
- » gerade Griffstücke verchromt und mit den Gewichtsblöcken verschweißt
- » höchste Gewichtsgenauigkeit
- » 10 bis 30 kg in 2,5 kg Schritten
- » 30 bis 60 kg in 5 kg Schritten

Artikelnummer

10,0 kg	18800-KD	22,5 kg	18805-KD	40,0 kg	18810-KD
12,5 kg	18801-KD	25,0 kg	18806-KD	45,0 kg	18811-KD
15,0 kg	18802-KD	27,5 kg	18807-KD	50,0 kg	18812-KD
17,5 kg	18803-KD	30,0 kg	18808-KD	55,0 kg	18813-KD
20,0 kg	18804-KD	35,0 kg	18809-KD		



Zeigen Sie Ihre Individualität und Klasse auch über Ihre eigene Langhantel-Edition! Logo und Ringfarbe nach Wahl!

ELBESPORT CUSTOMIZED LANGHALTEL GEBOGEN CPU POLYURETHAN MIT KUNDENLOGO

- » Gewichtsblöcke aus hochwertigem Stahl
- » Ummantelung aus echtem CPU Polyurethan
- » geschwungene Griffstücke verchromt und mit den Gewichtsblöcken verschweißt
- » höchste Gewichtsgenauigkeit
- » 10 bis 30 kg in 2,5 kg Schritten
- » 30 bis 60 kg in 5 kg Schritten

Artikelnummer

10,0 kg	18850-KD	25,0 kg	18856-KD	50,0 kg	18862-KD
12,5 kg	18851-KD	27,5 kg	18857-KD	55,0 kg	18863-KD
15,0 kg	18852-KD	30,0 kg	18858-KD		
17,5 kg	18853-KD	35,0 kg	18859-KD		
20,0 kg	18854-KD	40,0 kg	18860-KD		
22,5 kg	18855-KD	45,0 kg	18861-KD		



ELBESPORT CUSTOMIZED HANTELSSCHEIBE "G3" URETHAN SCHWARZ MIT KUNDENLOGO

Zeigen Sie Ihre Individualität und Klasse auch über Ihre eigene Olympiascheiben-Edition! Logo und Rahmenfarbe nach Wahl!

- » Stahlkern mit feinstem Urethan ummantelt.
- » gebödelter Innenring aus Edelstahl 50 mm
- » höchste Gewichtsgenauigkeit

Artikelnummer

1,25 kg	189	15,0 kg	193
2,5 kg	190	20,0 kg	194
5,0 kg	191	25,0 kg	195
10,0 kg	192		



ELBESPORT CUSTOMIZED KURZHANTEL URETHANE MIT KUNDENLOGO

- » eigenes Logo in 4c möglich
- » Gewichtsblöcke aus hochwertigem Stahl
- » Ummantelung aus hochwertigem Urethan
- » Griffstücke mit den Gewichtsblöcken verschweiß
- » höchste Gewichtsgenauigkeit
- » 2 bis 50 kg in 2- und 2,5 kg-Schritten

Artikelnummer

2,0 kg	48	8,0 kg	54	16,0 kg	60	24,0 kg	66	32,0 kg	72	38,0 kg	78	46,0 kg	84	54,0 kg	90
2,5 kg	49	10,0 kg	55	17,5 kg	61	25,0 kg	67	32,5 kg	73	40,0 kg	79	47,5 kg	85	55,0 kg	91
4,0 kg	50	12,0 kg	56	18,0 kg	62	26,0 kg	68	34,0 kg	74	42,0 kg	80	48,0 kg	86	56,0 kg	92
5,0 kg	51	12,5 kg	57	20,0 kg	63	27,5 kg	69	35,0 kg	75	42,5 kg	81	50,0 kg	87	57,5 kg	93
6,0 kg	52	14,0 kg	58	22,0 kg	64	28,0 kg	70	36,0 kg	76	44,0 kg	82	52,0 kg	88	58,0 kg	94
7,5 kg	53	15,0 kg	59	22,5 kg	65	30,0 kg	71	37,5 kg	77	45,0 kg	83	52,5 kg	89	60,0 kg	95



ELBESPORT CUSTOMIZED LANGHANTEL URETHAN GERADE

- » eigenes Logo in 4c möglich
- » Gewichtsböcke aus hochwertigem Stahl
- » Ummantelung aus Urethan
- » gerade Griffstücke verchromt und mit den Gewichtsböcken verschweißt
- » höchste Gewichtsgenauigkeit
- » 10 bis 30 kg in 2,5 kg-Schritten
- » 30 bis 55 kg in 5 kg-Schritten

Artikelnummer

10,0 kg	20	22,5 kg	25	40,0 kg	30
12,5 kg	21	25,0 kg	26	45,0 kg	31
15,0 kg	22	27,5 kg	27	50,0 kg	32
17,5 kg	23	30,0 kg	28	55,0 kg	33
20,0 kg	24	35,0 kg	29		



ELBESPORT CUSTOMIZED LANGHANTEL URETHAN GEBOGEN

- » eigenes Logo in 4c möglich
- » Gewichtsböcke aus hochwertigem Stahl
- » Ummantelung aus Urethan
- » geschwungene Griffstücke verchromt und mit den Gewichtsböcken verschweißt
- » höchste Gewichtsgenauigkeit
- » 10 bis 30 kg in 2,5 kg-Schritten
- » 30 bis 55 kg in 5 kg-Schritten

Artikelnummer

10,0 kg	34	22,5 kg	39	40,0 kg	44
12,5 kg	35	25,0 kg	40	45,0 kg	45
15,0 kg	36	27,5 kg	41	50,0 kg	46
17,5 kg	37	30,0 kg	42	55,0 kg	47
20,0 kg	38	35,0 kg	43		



ELBESPORT OLYMPIA HANTELSSCHEIBE „V5“ GUMMI & TPU

- » Hochklassige Olympia-Scheibe im exklusiven Elbesport-Design
- » Stahlkern mit wahlweise:
 - hochwertigem Gummi nach REACH Verordnung ummantelt
 - mit TPU Polyurethan ummantelt
- » gebördelter Innenring aus Edelstahl 50 mm
- » höchste Gewichtsgenauigkeit

Artikelnummer V5 Gummi

1,25 kg	11530	15,0 kg	11534
2,5 kg	11531	20,0 kg	11535
5,0 kg	11532	25,0 kg	11536
10,0 kg	11533	40,0 kg	11537

Artikelnummer V5 TPU

1,25 kg	11560	15,0 kg	11564
2,5 kg	11561	20,0 kg	11565
5,0 kg	11562	25,0 kg	11566
10,0 kg	11563		



ELBESPORT OLYMPIA HANTELSSCHEIBE „G3“ URETHAN

- » Hochklassige Olympia-Scheibe im exklusiven Elbesport-Design
- » Stahlkern mit feinstem Urethan ummantelt
- » gebördelter Innenring aus Edelstahl 50 mm
- » höchste Gewichtsgenauigkeit

Artikelnummer

1,25 kg	182	15,0 kg	186
2,5 kg	183	20,0 kg	187
5,0 kg	184	25,0 kg	188
10,0 kg	185		



ELBESPORT WARRIOR PLATE

DIE OLD SCHOOL-SCHEIBE À LA ARNOLD

- » Material: Gusseisen
- » drei Griffe pro Scheibe
- » Farbe: Grau – Hammerschlageffekt
- » Bohrung: Ø 51 mm
- » passend zu allen handelsüblichen Olympia-Hantelstangen 50 mm
- » erhabene kg-Angabe
- » Gewichtsabstufungen: 2,5, 5,0, 10,0, 15,0 und 20,0 kg
- » Gewichtsgenauigkeit: 3 %
- » Nur zu nutzen auf hartverchromten Aufnahmen ohne weitere Beschichtung

Artikelnummer

ELBESPORT Warrior Scheibe, 2,5 kg	11550
ELBESPORT Warrior Scheibe, 5,0 kg	11551
ELBESPORT Warrior Scheibe, 10,0 kg	11552
ELBESPORT Warrior Scheibe, 15,0 kg	11553
ELBESPORT Warrior Scheibe, 20,0 kg	11554

Bitte beachten Sie, dass Guss-scheiben auf verschiedenen Materialien Kratzer verursachen können. Sollten Sie sich dennoch für die Guss-scheiben entscheiden, übernimmt die Firma Elbesport International GmbH keine Haftung für Kratzer/Beschädigungen u. a. an Fitnessgeräten.



ELBESPORT KRAFTDREIKAMPF SCHEIBE SILBER 50 MM

- » hohe Gewichtsgenauigkeit, +-10g bei den hohen Gewichten
- » Codierung durch seitlichen Farbring (5 kg – weiß, 10 kg – grün, 15 kg – gelb, 20 kg – blau, 25 kg – rot)
- » extra flaches Design
- » Material: Vollgefräster Stahl



Artikelnummer

- 5,0 kg 11584-silber
- 10,0 kg 11585-silber
- 15,0 kg 11586-silber
- 20,0 kg 11587-silber
- 25,0 kg 11588-silber



ELBESPORT KRAFTDREIKAMPF SCHEIBE GOLD 50 MM

- » hohe Gewichtsgenauigkeit, +-10g bei den hohen Gewichten
- » Codierung durch seitlichen Farbring (5 kg – weiß, 10 kg – grün, 15 kg – gelb, 20 kg – blau, 25 kg – rot)
- » extra flaches Design
- » Material: Vollgefräster Stahl



Artikelnummer

- 5,0 kg 11584-gold
- 10,0 kg 11585-gold
- 15,0 kg 11586-gold
- 20,0 kg 11587-gold
- 25,0 kg 11588-gold



ELBESPORT BUMPER PLATE FARBBLICH KODIERT

- » Hervorragende Dämpfungseigenschaften verbunden mit geringem Rebound-Effekt.
- » Naturgummi nach höchstem REACH-Standard, farbbeständig, abriebfest.
- » gebördelter und hoch verpresster Innenring aus Edelstahl 50 mm
- » hohe Gewichtsgenauigkeit
- » Farbcode
- » Durchmesser: 45 cm

Artikelnummer

5,0 kg grau	11569	
10,0 kg grün	11570	
15,0 kg gelb	11571	
20,0 kg blau	11572	Technik Scheibe 2,5 kg Plastik
25,0 kg rot	11573	11568 (ohne Abbildung)



ELBESPORT COMPETITION BUMPER PLATE

- » Farbige Competition Plates mit höchster Gewichtsgenauigkeit.
- » Hervorragende Dämpfungseigenschaften verbunden mit geringem Rebound-Effekt.
- » Naturgummi nach höchstem REACH-Standard, farbbeständig, abriebfest.
- » gebördelter und hoch verpresster Innenring aus Edelstahl 50 mm
- » Farbcode
- » Durchmesser: 45 cm

Artikelnummer

5,0 kg grau	11589
10,0 kg grün	11590
15,0 kg gelb	11591
20,0 kg blau	11592
25,0 kg rot	11593



ELBESPORT BUMPER PLATE SCHWARZ, GUMMI

- » Hervorragende Dämpfungseigenschaften verbunden mit geringem Rebound-Effekt.
- » Naturgummi nach höchstem REACH-Standard, farbbeständig, abriebfest.
- » gebördelter und hoch verpresster Innenring aus Edelstahl 50 mm
- » hohe Gewichtsgenauigkeit
- » Durchmesser: 45 cm

Artikelnummer

5,0 kg	11574	20,0 kg	11577
10,0 kg	11575	25,0 kg	11578
15,0 kg	11576		



ELBESPORT COMPETITION BUMPER PLATE, 5,0 KG, COLOUR

- » Qualitativ Hochwertige Wettkampf-Ergänzungsscheibe
- » Naturgummi, farbbeständig und abriebfest
- » geringe Toleranz / Gewichtsabweichung + / - max. 10 Gramm IWF-Standards
- » hervorragenden Aufprall / Absorbtiions-Eigenschaften
- » Farbe: Grau
- » Durchmesser: 35 cm

Artikelnummer

5,0 kg	11594
--------	-------



ELBESPORT OLYMPIC BIG BUMPERS

- » 50 mm Aufnahme für Olympiastangen
- » Material: SRB-Kautschukgranulat
- » Außendurchmesser: 45 cm
- » Innendurchmesser: 51 mm
- » 5 kg: Dicke: 30 mm, 10 kg: Dicke: 60 mm,
15 kg: Dicke: 90 mm, 20 kg: Dicke: 120 mm

Artikelnummer

5 kg	11600
10 kg	11601
15 kg	11602
20 kg	11603



ELBESPORT TECHNIK SCHEIBEN SET

- » farbiges Scheibenset
- » gummiert
- » 2 x 0,5 / 2 x 1,0 / 2 x 1,5 / 2 x 2,0 / 2 x 2,5 kg
- » paarweise, farbig kodiert

Artikelnummer

11581-Set-2,5



ELBESPORT WETTKAMPF LANGHANTEL CHROM

- » Material: Spezial Metalllegierung
- » Hartverchromte Aufnahmen und Griffflächen
- » jeweils 8 Dreh-Nadellager in den Scheibenaufnahmen
- » Länge: 220 cm (Grifflänge ca. 131 cm / Scheibenaufnahme 41,5 cm)
- » Durchmesser Scheibenaufnahme: 50 mm
- » Griffdurchmesser 2,9 cm, Umfang Griff 9 cm
- » Belastbar bis 1.100 kg
- » Farblich markiert: Schwarz
- » Eigengewicht: 20,0 kg

Artikelnummer
11283-chrome

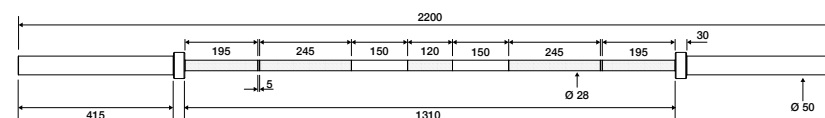

ELBESPORT TRAINING LANGHANTEL

- » Material: Spezial Metalllegierung
- » Hartverchromte Aufnahmen und Griffflächen
- » jeweils 4 Dreh-Nadellager in den Scheibenaufnahmen
- » Länge: 220 cm (Grifflänge ca. 131 cm / Scheibenaufnahme 41,5 cm)
- » Nadel gelagert (4 Stück)
- » Durchmesser Scheibenaufnahme: 50 mm
- » Belastbar bis 680 kg
- » Farblich markiert: Blau
- » Eigengewicht: 20,0 kg

Artikelnummer
11282

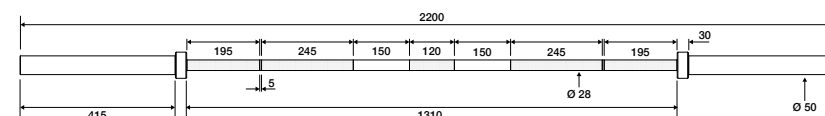

ELBESPORT TRAINING LANGHANTEL GOLD

- » Material: Spezial Metalllegierung
- » Hartverchromte Aufnahmen und Griffflächen
- » jeweils 4 Dreh-Nadellager in der Scheibenaufnahme
- » Länge: 220 cm (Grifflänge ca. 131 cm / Scheibenaufnahme 41,5 cm)
- » Griffdurchmesser 2,9 cm, Umfang Griff 9 cm
- » Durchmesser Scheibenaufnahme: 50 mm
- » Belastbar bis 680 kg
- » Farblich markiert: Gold
- » Eigengewicht: 20 kg

Artikelnummer

11282-training-gold

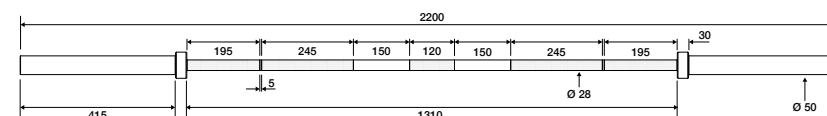

ELBESPORT TRAINING LANGHANTEL CAMOUFLAGE

- » Material: Spezial Metalllegierung
- » Hartverchromte Aufnahmen und Griffflächen
- » jeweils 4 Dreh-Nadellager in den Scheibenaufnahmen
- » Länge: 220 cm (Grifflänge ca. 131 cm / Scheibenaufnahme 41,5 cm)
- » Griffdurchmesser 2,9 cm, Umfang Griff 9 cm
- » Durchmesser Scheibenaufnahme: 50 mm
- » Belastbar bis 680 kg
- » Farblich markiert: Camouflage
- » Eigengewicht: 20,0 kg

Artikelnummer

11282-training-camou

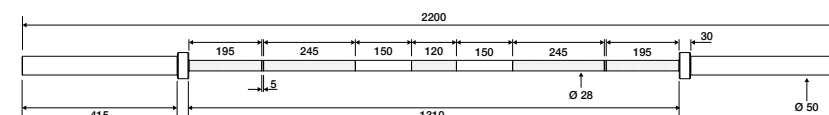

ELBESPORT TRAINING STANGE 220, GREEN

- » Material: Spezial Metalllegierung
- » Hartverchromte Aufnahmen und Griffflächen
- » jeweils 4 Dreh-Nadellager in den Scheibenaufnahmen
- » Länge: 220 cm (Grifflänge ca. 131 cm / Scheibenaufnahme 41,5 cm)
- » Durchmesser Scheibenaufnahme: 50 mm
- » Belastbar bis 680 kg
- » Farblich markiert: Grün
- » Eigengewicht: 20,0 kg

Artikelnummer

11282-training-green



ELBESPORT TRAINING STANGE 220, RED

- » Material: Spezial Metalllegierung
- » Hartverchromte Aufnahmen und Griffflächen
- » jeweils 4 Dreh-Nadellager in den Scheibenaufnahmen
- » Länge: 220 cm (Grifflänge ca. 131 cm / Scheibenaufnahme 41,5 cm)
- » Durchmesser Scheibenaufnahme: 50 mm
- » Belastbar bis 680 kg
- » Farblich markiert: Rot
- » Eigengewicht: 20,0 kg

Artikelnummer

11282-training-red



ELBESPORT ANTIBAKTERIELLE OLYMPIA-STANGE

- » Gewicht: 20 kg
- » Länge: 2200 mm
- » Griffdurchmesser: 28,5 mm
- » Grifffläche antibakteriell beschichtet mit EHPC – Elbesport Health Protection Coating
- » 99,9 % Wirksamkeit gegen Staphylokokken (staphylococcus aureus ATCC 6538P)
- » 52 % Wirksamkeit gegen Cholibakterien (escherichia choli ATTC 8739)
- » Maximale Last: 680 kg
- » Bruchwiderstand: 205 k psi (TÜV Zertifikat)
- » 8 Qualitäts-Nadel-Lager
- » Rändelung: moderat
- » Buchsen aus Edelstahl
- » Gewichtsgenauigkeit: +- 1%
- » Markierungen nach IPF- und IWF-Standards (Powerlifting und Olympisches Gewichtheben)
- » Scheibenaufnahme: Mittels QPQ-Verfahren gehärtet für max. Gleitfähigkeit, Verschleißfestigkeit und Korrosionsschutz
- » „Center Knurl“ – Rändelung in der Mitte

Artikelnummer

11287

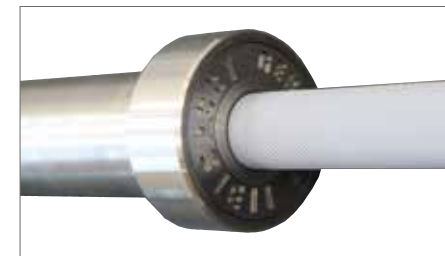

ELBESPORT OUTDOOR STANGE

- » Material: Spezial Metalllegierung
- » Griff: H-170 Keramik-Beschichtung
- » Scheibenaufnahmen: Edelstahl
- » Kombilager: Nadel + Messing-Buchse (rostfrei)
- » Länge: 220 cm (Grifflänge ca. 131 cm / Scheibenaufnahme 41,5 cm)
- » Durchmesser Scheibenaufnahme: 50 mm
- » belastbar bis 680 kg
- » Eigengewicht: 20,0 kg

Artikelnummer

11282-outdoor

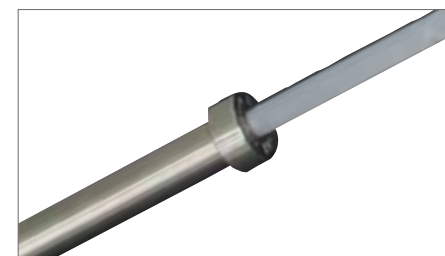

ELBESPORT TRAINING LANGHANTEL FRAUEN

- » Hartverchromte Aufnahmen und Griffflächen
- » Länge: 200 cm (Grifflänge ca. 131 cm / Scheibenaufnahme 30 cm)
- » Griffdurchmesser 2,9 cm, Umfang Griff 9 cm
- » Durchmesser Scheibenaufnahme: 50 mm
- » Farblich markiert: Pink
- » Eigengewicht: 15,0 kg

Artikelnummer

11282-athletic-women

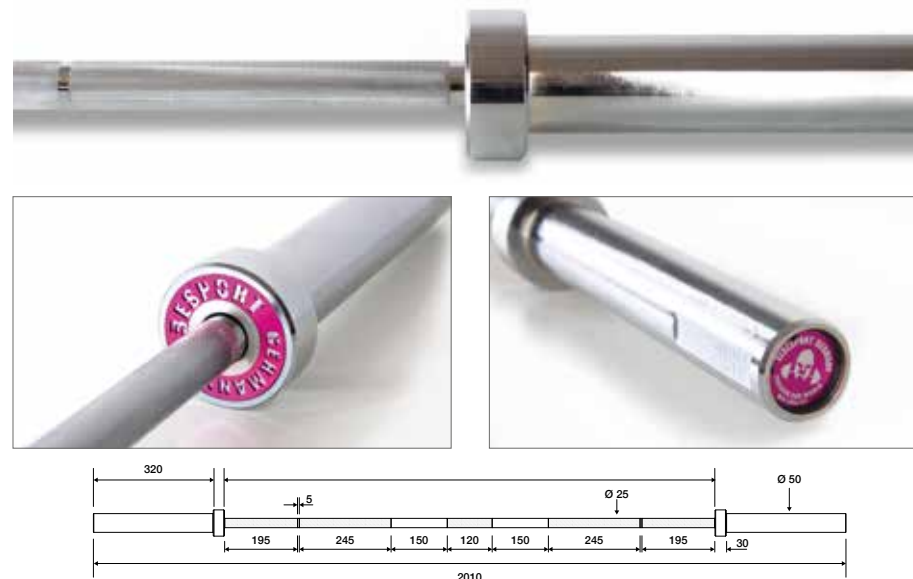

ELBESPORT TRAINING STANGE 180 CM

- » Training Stangen aus solider Stahllegierung
- » Material: Hartstahl
- » Kugel gelagert (2 Stück)
- » Verchromte Aufnahmen und Griffflächen
- » Länge: 180 cm (Grifflänge ca.131 cm / Scheibenaufnahme 22 cm)
- » Griffdurchmesser 2,9 cm, Umfang Griff 9 cm
- » Durchmesser Scheibenaufnahme: 50 mm
- » Belastbar bis 250 kg
- » Farblich markiert: Grün
- » Eigengewicht: 14,0 kg



Artikelnummer

11281 ELBESPORT Training Stange 180 cm
 11280 ELBESPORT Training Stange 150 cm

ELBESPORT TRAINING STANGE 150 CM

- » Material: Hartstahl
- » Kugel gelagert (2 Stück)
- » Verchromte Aufnahmen und Griffflächen
- » Länge: 150 cm (Grifflänge ca. 103 cm / Scheibenaufnahme 20 cm)
- » Griffdurchmesser 2,9 cm, Umfang Griff 9 cm
- » Durchmesser Scheibenaufnahme: 50 mm
- » Belastbar bis 250 kg
- » Farblich markiert: Orange
- » Eigengewicht: 12,0 kg



ELBESPORT OLYMPIA CURL BAR SUPER CURL BAR | HAMMER CURL BAR

» Curl Stangen aus massivem Hartstahl

	Länge	Gewicht	Grifflänge	Aufnahme	Griffstück	Lager pro Seite	Belastbar	Kennung
Curl Bar	120 cm	7,0 kg	790 mm	Chrom	Chrom	2 Kugel	150 kg	Hellgrau
Super Curl Bar	125 cm	7,5 kg	820 mm	Chrom	Chrom	2 Kugel	150 kg	Anthrazit
Hammer Curl Bar	88 cm	10,0 kg	450 mm	Chrom	Chrom	2 Kugel	150 kg	Braun

Artikelnummer

SZ-Stange 11288

Super SZ-Stange 11289

Parallel Stange 11346



ELBESPORT LANGHANTEL TECHNIK

- » Technik Langhantel aus Aluminium
- » Material: Aluminium
- » Griffflächen in Rot eloxiert
- » Kugel gelagert (2 Stück)
- » Länge: 180 cm (Grifflänge ca. 130 cm / Scheibenaufnahme 20 cm)
- » Griffdurchmesser 2,9 cm, Umfang Griff 9 cm
- » Durchmesser Scheibenaufnahme: 50 mm
- » Belastbar bis 65 kg
- » Farblich markiert: Rot
- » Eigengewicht: 7,0 kg

Artikelnummer

11340-Athletic-Alu



ELBESPORT SAFETY SQUAT BAR

Die Olympia Safety Squat Bar von ELBESPORT entlastet die Halswirbelsäule bei der Durchführung von Back Squats. Die hochwertigen Nacken- und Schulterpolster verteilen den Druck und sichern eine optimale Gewichtsverteilung.

- » Vollstahl verchromt
- » Griffdurchmesser: 28 mm
- » Aufnahmelänge: 30 cm
- » Aufnahmedurchmesser: 50 mm
- » Rändelung beidseitig: 20 cm
- » Frontgriffe Gummiert mit 2,9 cm Durchmesser und 16 cm Grifflänge
- » Distanz zwischen den Griffen 37 cm
- » Schulterpolster Länge je 20 cm, Durchmesser 9 cm
- » Distanz zwischen den Schulterpolstern 33 cm
- » Nackenpolster Länge: 39 cm, Durchmesser: 9 cm
- » Länge: 220 cm
- » Gewicht: 20,2 kg
- » Innenmaß: 152 cm
- » Max. Gewichtslast: 320 kg



Artikelnummer

11284

ELBESPORT HEX BAR

- » Material: Chrom
- » Länge: 145 cm
- » Griffdurchmesser: 25 mm
- » Griffweite: 60 cm
- » Durchmesser Aufnahme: 50 mm
- » Länge Aufnahme: 23 cm
- » Gewicht: 20 kg
- » Vollstahl, verchromt
- » max. Gewichtsaufgabe: 300 kg



Artikelnummer

11347

ELBESPORT WARRIOR STANGE

- » für semi-professionellen Einsatz und Home-Training
- » spezielle Stahllegierung (DIN EN 10083-2 & AISI 1045)
- » hochwertige Hybrid-Drehlager (Kugel / Buchse) in den Scheibenaufnahmen
- » Gewicht: 20 kg
- » Länge: 220 cm
- » Farbe: Silber
- » Länge Scheibenaufnahme: 415 mm (IWF- & IPF-konform)
- » Durchmesser Scheibenaufnahme: 50 mm (IWF- & IPF-konform)
- » Durchmesser Griff: 30 mm
- » maximale Griffweite: 1310 mm (IWF- & IPF-konform)
- » Griffweiten-Markierung: IWF (91 cm)- & IPF (81 cm)-konform
- » Rändelung: mittelscharf 1,2 mm
- » Belastbarkeit: bis 700 lb / 315 kg

Artikelnummer

11285



FEDERKLEMME MIT GRIFF 50 MM | FEDERKLEMME 50 MM KLAPPVERSCHLUSS 50 MM

- » Federklemme mit geradem schwarzen Griff
- » Federklemme aus verchromtem Federstahl
- » Klappverschluss aus strapazierfähigem Kunststoff mit Gummipuffern

Artikelnummer

Federklemme mit Griff 11290-black
 Federklemme 11290
 Klappverschluss 11290-flap lock



ALUVERSCHLUSS 50 MM

- » für 50 mm Olympia-Langhanteln
- » Material: Aluminium
- » Farbe: Rot oder gold

Artikelnummer
11290-alu
11290-alu-gold



ALUVERSCHLUSS 50 MM, MAGNETISCH

- » für 50 mm Olympia-Langhanteln
- » Material: Aluminium
- » Magnetisch und somit an jedem Gerät zu platzieren
- » Farben: rot, blau, grau, schwarz, gold

Artikelnummer
11290-magnet



ELBESPORT KURZHANTELSTÄNDER H-DESIGN

- » Kompakter Ständer in hauseigenem Elbesport Design und in zwei Größen für:
- » 10 Paar Kurzhanteln 1 bis 10 kg „klein“
- » 10 Paar Kurzhanteln 2 bis 20 kg bzw. 2,5 bis 25 kg „groß“
- » Belastbarkeit bis 250 kg
- » Farbe: Silber
- » Maße (L / B / H): - klein: 155 / 60 / 60
- groß: 175 / 60 / 60

Artikelnummer

Klein 11272-klein
Groß 11272-groß



Lieferung ohne Kurzhanteln

ELBESPORT KURZHANTELSTÄNDER PREMIUM

- » Eleganter Ständer für 10 Paar Kurzhanteln Gummi oder Chrom von 1 – 10 kg.
- » Ovalrohr 100 x 50 mm
- » Maße (L / B / H): 60 / 60 / 165 cm
- » Gewicht: 25 kg
- » Farbe: Silber

Artikelnummer

Silber 11298-rack-silber
Schwarz 11298-rack-schwarz



Lieferung ohne Kurzhanteln

KURZHANTELSTÄNDER SÄULE

- » Massive Säule zur Ablage von 10 Paar Kurzhanteln Gummi oder Chrom von 1 bis 10 kg
- » Rundrohr: 250 mm
- » Maße (L / B / H): 145 / 40 / 40
- » Belastbarkeit bis 250 kg
- » Farben: Silber oder schwarz

Artikelnummer

11275-140-silber
11275-140-schwarz



Lieferung ohne Kurzhanteln

KURZHANTELSTÄNDER PYRAMIDE

- » Kompakter verchromter Kurzhantelständer für 10 Paar Chrom-Kurzhanteln.
- » stabiles Kantrohr 25 x 25 mm
- » Maße (L / B / H): 130 / 50 / 50 mm
- » belastbar bis 150 kg

Artikelnummer

11271



Lieferung ohne Kurzhanteln

ELBESPORT 10ER LANGHANTELSTÄNDER

- » Farbe: Silber/Anthrazit oder Schwarz/Anthracite
- » Maße ca.: H 150 cm, Fuß 80 x 60 cm



Artikelnummer

ELBESPORT 10er Kompakt-Langhantelständer, Silber

11382-sb

ELBESPORT 10er Kompakt-Langhantelständer, Schwarz

11382-sw

ELBESPORT 5ER & 9ER LANGHANTELSTÄNDER

- » Material: Ovalrohr 100 x 50 cm
- » sicherer Stand, frei stehend
- » Gummierte Standfüße als Bodenschutz
- » Passend für 5 oder 9 gebogene oder gerade Langhanteln
- » Masse (L x B x H): 90 x 90 x 130 cm
- » Belastbarkeit: bis 500 kg
- » Gewicht: ca. 45 kg
- » Farbe: Silber, verchromte Ablagedorne

Artikelnummer

11384-5

11384-9



Lieferung ohne Langhanteln

ELBESPORT PREMIUM SÄULE

- » massive Säule für 10 Paar Kurzhanteln (1 bis 10 kg)
- » Ovalrohr 140 mm
- » Maße (L / B / H): 145 / 50 / 50 cm
- » Holzfuß schwarz lackiert
- » Belastbarkeit bis 150 kg

Artikelnummer

silber / Holz 11298-säule-silber
schwarz / Holz 11298-säule-schwarz

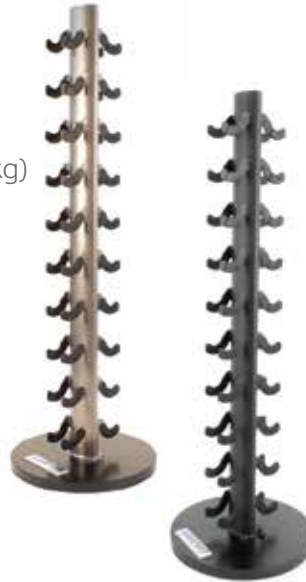

5 BAR HOLDER / LANGHANTEL- STÄNDER FÜR 5 LANGHANTELN

- » für 5 Stück 50 mm Langhanteln
- » Farbe: Schwarz pulverbeschichtet

Artikelnummer

11384



WANDHALTERUNG OLYMPIA HANTELSTANGEN

- » Kompakter Langhantelständer für die horizontale Lagerung von 5 Olympia- oder Curl-Stangen.
- » Farbe: Schwarz

Artikelnummer

11397-5



Lieferung ohne Stangen

STÄNDER OLYMPIASCHEIBEN

- » Ergonomisches Design für die bequeme Lagerung von Olympiascheiben.
- » Dickwandiges Rundrohr 90 mm
- » Gewicht: ca. 45 kg
- » Maße (L / B / H): 90 / 90 / 130 cm
- » Farben: Schwarz oder grau,
Ablagedorne verchromt mit schwarzen Gummipuffern
- » Belastbarkeit bis 400 kg

Artikelnummer

Schwarz 11373-sb
Silber 11373-sw



Lieferung ohne Scheiben

MOBILER SCHEIBENSTÄNDER

- » Zur Aufbewahrung von handelsüblichen Hantelscheiben
- » Fahrbar durch 1 Paar Gummirollen
- » Maße (L / B / H): 126,5 x 8,6 x 30 cm
- » Belastbarkeit: bis 250 kg
- » Gewicht: 17 kg
- » Farbe: Schwarz

Artikelnummer

11373-rack



ABLAGESÄULE FÜR KABELGRIFFE

- » kompakte Ablagesäule für diverse Griffe
- » Farben: Silber und schwarz

Artikelnummer

Schwarz 11274-cable-schwarz
Silber 11274-cable-silber



Lieferung ohne Griffe

ELBESPORT KURZHANTELSTÄNDER

- » Unendlich erweiterbarer Kurzhantelständer für 5, 10, 15, 20 oder mehr Paar Kurzhanteln.
- » Maße für 5 Paar (L / B / H): 125 x 50 x 70 cm
- » Rahmen: Ovalrohr 100 x 50 mm (silber oder schwarz)
- » Ablage: gewaltes Blech 5 mm (schwarz)
- » Ablageschalen aus Kunststoff

Artikelnummer

125 cm silber 11376-125-sb
250 cm silber 11376-250-sb
375 cm silber 11376-375-sb
500 cm silber 11376-500-sb

125 cm schwarz 11376-125-sw
250 cm schwarz 11376-250-sw
375 cm schwarz 11376-375-sw
500 cm schwarz 11376-500-sw



EASYGRIPZ SET 2.0

Die einzigartig geformten Griff-Stücke der Elbesport easyGRIPz halten die Handgelenke stets in einer leichten Beugung. Das reduziert die Last für die Finger und sorgt so für einen stärkeren Griff. Bei Zugübungen kann dadurch der Rücken besser ausbelastet werden.

» Set besteht aus 5 Griffen:

- ① 1 x Rudern / Latzug eng (33 x 11 cm, 2,65 kg)
- ② 1 x Klimmzug eng / Rudern supiniert (30 x 16,5 cm, 3 kg)
- ③ 1 x Rudern / Latzug medium (55 x 8 cm, 3,05 kg)
- ④ 1 x Rudern / Latzug Standard (60,5 x 9,5 cm, 3,4 kg)
- ⑤ 1 x Rudern / Latzug breit (83 x 11 cm, 3,9 kg)

Artikelnummer
11330



EINHANDGRIFF GESCHLOSSEN NYLON

- » Material: Kunststoff / Nylon
- » stabiles PVC-Griffstück
- » Farbe: Schwarz
- » Durchmesser: ca. 3,5 cm
- » Gesamtlänge: ca. 13 cm

Artikelnummer
11318-15



EINHANDGRIFF GESCHLOSSEN CHROM

- » geschlossene Form
- » mit drehbarem Griff – in Studioqualität
- » Vollstahl – extra griffig
- » gerändelt und verchromt

Artikelnummer
11319



EINHANDGRIFF OFFEN

- » doppelt drehgelagert
- » mit drehbarem Griffstück
- » Vollstahl mit Drehgelenk
- » griffig gerändelt
- » verchromt

Artikelnummer
11320



LATZUGSTANGE MIT GUMMIGRIFFEN

- » mit verwindungsfreien Gummigriffen
- » ergonomische Griffform
- » extrem griffig
- » Stange Vollstahl – verchromt
- » diverse Griffvariationen möglich

Artikelnummer
100 cm 11309-100-G
120 cm 11309-120-G



LATZUGSTANGE

- » ergonomische Griffform
- » extrem griffig
- » mit Gummiballenden
- » Stange Vollstahl – verchromt
- » diverse Griffvariationen möglich
- » hochglanzverchromt

Artikelnummer

100 cm	11309-100
120 cm	11309-120

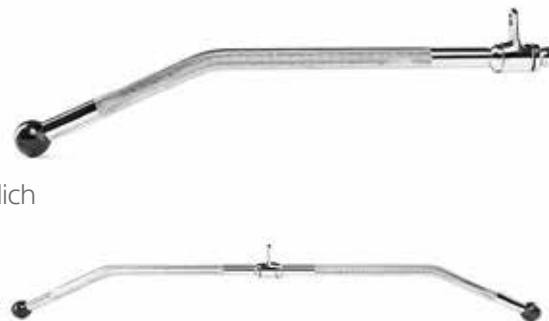
LATZUGSTANGE PARALLEL
GEBOGEN 65 CM & 85 CM

- » parallel 65 oder 85 cm Griffweite
- » abgewinkelte Ausführung – für extra tiefes Ziehen geeignet
- » Ausführung in Vollstahl
- » hochglanzverchromt mit Drehgelenk

Artikelnummer

11306-65-gebogen
11306

LATZUGSTANGE PARALLEL
GEBOGEN MIT GUMMIGRIFF

- » mit zwei unterschiedliche Griffvariationen
- » ca. 65 cm max. Griffweite
- » abgewinkelte Ausführung – für extra tiefes Latziehen
- » Vollstahl und hochglanzverchromt
- » mit Drehgelenk, Gewicht ca. 3,5 kg

Artikelnummer

11306-65-G

LATZUGSTANGE PARALLEL
GERADE

- » ca. 60 cm Griffweite
- » Vollstahl und hochglanzverchromt
- » mit Drehgelenk
- » extra griffig – gerändelt

Artikelnummer

60 cm	11306-60-gerade
90 cm	11306-90-gerade

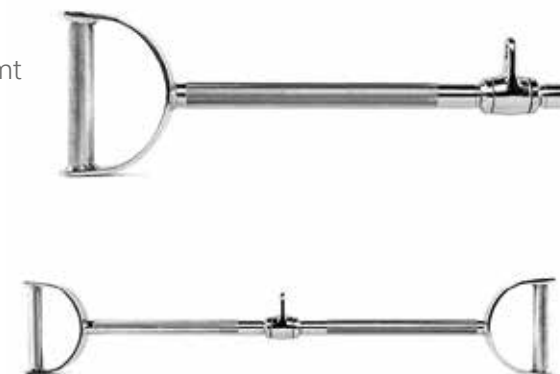

PARALLELGRIFF 15

- » Griffweite ca. 15 cm
- » Vollstahl – hochglanzverchromt
- » extra griffig gerändelte Grifffläche



Artikelnummer

11311-15
11304-Huf

LATZUGGRIFF MIT GUMMIGRIFFEN

- » mit verwindungsfreien ergonomisch geformten Gummigriffen
- » extra griffig und rutschfest
- » ca. 35 cm Griffweite / ca. 15 cm Griffweite
- » hochglanzverchromt – Vollstahl
- » ideal zum Rudern und engen Latziehen



Artikelnummer

11311-15-G Latzuggriff 15 mit Gummigriffen
11311-35-G Latzuggriff 35 mit Gummigriffen

MULTIGRIFF

- » Doppelhorn-Rudergriff in Studioqualität
- » mit Gummiballenden
- » ca. 35 cm Gesamtbreite
- » Vollstahl mit Drehgelenk
- » extra griffig gerändelt und hochglanzverchromt



Artikelnummer

11308

MULTIGRIFF BREIT MIT GUMMIGRIFFEN

- » mit verwindungsfreiem PressGummi in ergonomischer Griffform
- » absolut rutschfest
- » Griffweite ca. 35 cm
- » Vollstahl mit Drehgelenk
- » hochglanzverchromt



Artikelnummer

11308-G

TRIZEPS V-GRIFF

- » max. Breite: 35 cm
- » Vollstahl, gerändelt und verchromt
- » mit Drehgelenk
- » mit Gummiballenden
- » extra griffig

Artikelnummer
11314



TRIZEPS V-GRIFF MIT GELENK UND GUMMIGRIFF

- » mit verwindungsfreien, ergonomisch geformten Gummigriffen
- » Breite: ca. 44 cm
- » hochglanzverchromt
- » Vollstahl mit Drehgelenk – gelenkschonend
- » extra griffig und absolut rutschfest

Artikelnummer
11321 Trizepsgriff V-Griff mit Gelenk
11321-G Trizepsgriff V-Griff mit Gelenk
und Gummiüberzug



TRIZEPS V-GRIFF GEBOGEN MIT GELENK

- » Breite: ca. 50 cm
- » Vollstahl mit Drehgelenk
- » extra griffige Stange – gerändelt
- » hochglanzverchromt
- » extra abgewinkelt – sehr gute und sichere Griffpositionierung

Artikelnummer
11321-geb



TRIZEPSGRIFF, DOPPELPILZGRIFF MIT GUMMIGRIFF

- » mit Anschlag für eine sichere Griffpositionierung
- » Vollstahl – hochglanzverchromt
- » extra griffige Stange – gerändelt
- » Griffwinkel: ca. 45°
- » Griffweite: ca. 28 cm

Artikelnummer
11352



TRIZEPS- & BIZEPSSTANGE 50 CM

- » Breite: ca. 50 cm
- » Vollstahl mit Drehgelenk
- » extra griffige Stange
- » gerändelt und hochglanzverchromt

Artikelnummer

Trizeps- / Bizepsstange

11313

Trizeps- / Bizepsstange mit Gummigriffen

11313-G



SZ STANGE 75 MIT GELENK UND GUMMIGRIFF

- » mit verwindungsfreiem PressGummi
- » in ergonomischer Griffform
- » absolut rutschfest
- » Gesamtlänge: ca. 75 cm
- » Vollstahl – hochglanzverchromt
- » mit Drehgelenk – gelenkschonend

Artikelnummer

11323-75-G



SZ STANGE MIT GELENK

- » mit Gummiballenden
- » Gesamtlänge: ca. 75 cm
- » diverse Griffvariationen möglich
- » Vollstahl mit Drehgelenk
- » extra griffige Stange
- » gerändelt und hochglanzverchromt

Artikelnummer

75 cm

11323-75

50 cm

11323-50



TRIZEPS TAU HALB SCHWARZ NYLON

- » Länge: ca. 40 cm
- » Material: Nylon
- » Farbe: Schwarz
- » mit großer Ringöse zum Einhängen
- » ideal für einarmige Bizepsübungen und Trizeps-Kabelzugübungen

Artikelnummer

11322



TRIZEPS TAU SCHWARZ NYLON 65 & 140 CM

- » Nylon – schwarz
- » Gesamtlänge: ca. 70 cm
- » Tau-Stärke: ca. 2,8 cm
- » Kugel-Durchmesser: ca. 6,5 cm
- » mit Gummi-Anschlägen und Drehgelenk

Artikelnummer

11315-black
11315-black-140



TRIZEPS TAU NATUR 80 CM

- » Durchmesser: ca. 30 mm
- » Länge: ca. 80 cm
- » Farbe: Hanffarben
- » sehr griffig und rutschsicher
- » mit Ringöse zum einfachen Einhängen

Artikelnummer

11316



T-BAR GRIFF GEBOGEN

- » Einhand-Rudergriff
- » für Olympia-Langhantelstangen (50 mm Scheibenaufnahme)
- » massives Metall, hoch belastbar
- » B / H / T: 24 x 17 x 6 cm

Artikelnummer

11304-T-Bar-gebogen



BLACKROLL®

- » Durchmesser: 15 cm
- » Länge: 30 cm
- » Farbe: Schwarz

Artikelnummer

Blackroll 14732



T-BAR GRIFF ENG

- » enger Rudergriff für schweres T-Bar Ruden
- » für Olympia-Langhantelstangen (50 mm Scheibenaufnahme)
- » B / H / T: 20 x 21 x 17 cm

Artikelnummer
11304-T-Bar-eng



T-BAR FIX

- » mittelbreiter Rudergriff
- » für Olympia-Langhantelstangen (50 mm Scheibenaufnahme)
- » spezifisches Design ermöglicht mehr Range Of Motion und somit bessere Spitzenkontraktion
- » Montage: Verschraubung im Boden
- » B / H / T: 65 x 28 x 8 cm

Artikelnummer
T-Bar Fix 14724-fix



T-BAR HÜLSE

- » mit Karabinerhaken zum Anbringen unterschiedlicher Griffe
- » für Olympia-Langhantelstangen (50 mm Scheibenaufnahme)
- » B / H / T: 10 x 11 x 6 cm

Artikelnummer
11304-T-Bar-Hülse



IRON GYM SPEED ABS

- » Farbe: Schwarz / rot

Artikelnummer
Iron Gym Speed Abs 14745



NACKENSCHUTZ

- » erhältlich in 2 Varianten und Größen
- » Variante 1: Nylon mit Klettverschluss (420 x 72 mm)
- » Variante 2: Polyurethan-Schaum (500 x 80 mm)
- » sehr hygienisch und lassen sich hervorragend reinigen
- » speichel- und schweißecht nach DIN 53160

Artikelnummer
11184
11184-Gummi



UNTERARMTRAINER

- » Material: Eisen
- » Material Seil: Polypropylen
- » Handgriffe Schaumstoffummantelt
- » Grifflänge pro Seite: Ca. 14 cm
- » Seillänge: Ca. 135 cm
- » Stärkt Unterarm-, Hand- und Schultermuskulatur

Artikelnummer
11186



DIPGÜRTEL, LEDER, SCHWARZ

- » voll verchromte rostfreie Kette und Karabiner
- » Gepolsterte und verstärkte Rückenpartie
- » Material: Leder
- » Eisenkette (80 cm) mit Karabiner (6 cm)
- » Gesamtlänge: ca. 90 cm

Artikelnummer
11182



FUSSSCHLAUFE

- » Gepolsterte Fußschlaufe mit stabiler Metallöse und Klettverschluss / Gürtelschnalle
- » Inhalt: 1 Paar
- » Material: Nylon / Polyester oder Leder

Artikelnummer
Fußschlaufe, Nylon 11183
Fußschlaufe, Leder 11394



MULTIFUNKTIONSBANK "THE CURVE"

- » Multifunktionsbank mit gebogener Rückenlehne
- » Rückenlehne 11-fach und Sitz 4-fach neigungsverstellbar
- » Zertifiziert:
 - Medical device directive 93/42/EEC
 - UNI EN 957-1
 - UNI EN 957-2
 - UNI EN 957-4
- » Spezifisches Design mit vielfältigen Nutzen:
 - richtet die Brustwirbelsäule auf und hält die Schultern beim Bankdrücken, Flies etc. hinten
 - Seitheben vorgebeugt mit funktionaler Wirbelsäulenextension insbes. der Brustwirbelsäule
 - Crunch-Bewegungen aus der Vordehnung
- » MADE IN WESTERN-EUROPE
- » 80 x 50 mm Rahmen aus Florentiner Qualitäts-Stahl, 3 mm Wandstärke
- » Bezug aus original Skai® Kunstleder, Farben: Orange, schwarz, bordeaux
- » Rahmenfarben: schwarz matt, schwarz glänzend, weiß glänzend, silber glänzend
- » Metallteile mittels Kataphorese behandelt
- » Aufstellmaße: ca. 120 x 60 x 40 cm
- » Eigengewicht: ca. 60 kg
- » Maße Rückenlehne: 25 x 79 cm
- » Sitzpolster: 23 x 39 cm
- » max. Belastbarkeit: 300 kg

OUTDOOR POLSTERUNG

Unsere spezielle Outdoorpolsterung besteht aus recyceltem Feinkautschukgranulat, produziert im Agglomerationsverfahren mit Polyurethanharzen. Es ist flexibel und elastisch, hat eine hohe Verschleißfestigkeit und ist sowohl hitze- als auch feuerbeständig.

Artikelnummer

Indoor	1010
Outdoor	1040



ELBESPORT MULTIFUNKTIONSBANK

Quality made in Europe mit DIN EN 20957 Zertifizierung, Outdoor-Version zusätzlich nach DIN EN 16630!

Diese Bank unterstützt Athleten bei sämtlichen sitzenden und liegenden Übungen sowie Überzügen etc. optimal. Die Rückenlehne ist dabei in sieben Winkeln mit Skalierung einstellbar. Fest gepolstert, jedoch nicht hart! Fester Stand, einfache Handhabung und extrem robust!

- » Winkel Rückenlehne: 0° / 20° / 30° / 45° / 60° / 72° / 85°
- » Winkel Sitz: 0° / 10° / 20° / 30°
- » belastbar bis 600 kg, Eigengewicht: ca. 30 kg
- » Höhe: 43 cm bis 120 cm / Breite: 32 cm / Länge: 115 cm
- » Abmessungen Rückenlehne: Länge: 78 cm / Breite: 32 cm
- » MADE IN EUROPE
- » Farbe Rahmen: schwarz, Farbe Polster: Schwarz
- » Rutschhemmende Gummi-Füße, Bodenschonende Transportrollen gegen Aufpreis
- » 5 Jahre Garantie auf Rahmen- und Anbauteile, 1 Jahr auf Beschichtung, 1 Jahr auf Polster
- » Outdoor-Version: Sitz und Rückenlehne aus 15 mm Duroplast Auflagen mit rutschhemmender Textur
- » Outdoor-Version Rahmen: Beschichtung mit Polymerzink und Pulverbeschichtung, feuerverzinkter Rahmen auf Anfrage und gegen Aufpreis

Artikelnummer

Indoor	234
Outdoor	235



ELBESPORT MULTIFUNKTIONSBANK DELUXE

- » L / B / H: 139 cm / 64 cm / 44 cm
- » Gewicht: 50 kg
- » Rückenlehne 7 fach verstellbar
- » Großes Rückenpolster: L / B / H: 61 cm / 285 cm / 65 cm
- » Kleines Rückenpolster: L / B: 20 cm / 285 cm
- » Sitzfläche neigt sich automatisch bei Aufstellen der Rückenlehne
- » Sitzfläche L / B : 43 cm / 26,5 cm (oben) und 19 cm (unten)
- » Transportrollen und -griff
- » Farbe Rahmen und Polster: Schwarz
- » Rutschhemmende Gummi-Füße
- » 5 Jahre Garantie auf Rahmen- und Anbauteile, 1 Jahr auf Beschichtung, 1 Jahr auf Polster

Artikelnummer
1030



WETTKAMPFBANK

- » Wettkampf- und Trainingsbank nach den Regeln der IPF International Powerlifting Federation
- » Zertifiziert nach EN 20957
- » Darf bis zu Europameisterschaften eingesetzt werden
- » Polster: schwarz und rutschhemmend
- » Rahmenfarben: schwarz, silber, rot blau
- » Spezialpolster rutschhemmend
- » L x B x H: 150 x 140 x 100 cm
- » Gewichtsablagen verstellbar: bis auf 170 cm

Artikelnummer
Wettkampfbank 1020



FUNCTIONAL TRAINING

Funktionelles Training als gezielte Beanspruchung gleich mehrerer Muskelgruppen, und das ohne feste Geräte. Wir bieten das passende Equipment.

- » KETTLEBELLS ab Seite 60
- » BELLS ab Seite 62
- » BÄLLE ab Seite 63
- » BÄNDER ab Seite 65
- » SPRUNGBOXEN ab Seite 69
- » AUFBEWAHRUNG Seite 72
- » ZUBEHÖR ab Seite 73
- » BODEN ab Seite 77

ELBESPORT WETTKAMPF KETTLEBELL GUMMI

- » alle Gewichte mit genormtem Durchmesser ca. 20 cm
- » Griff aus gebürstetem Stahl
- » Gummierung nach höchstem REACH Standard
- » schwarz mit Farbcode

Artikelnummer

8,0 kg rosa	11990	16,0 kg gelb	11992	32,0 kg rot	11996
10,0 kg hellblau	11990-10	20,0 kg lila	11993	36,0 kg grau	11997
12,0 kg blau	11991	24,0 kg grün	11994	40,0 kg weiß	11998
14,0 kg hellgrün	11991-14	28,0 kg orange	11995		



ELBESPORT WETTKAMPF KETTLEBELL STAHL

- » alle Gewichte mit genormtem Durchmesser ca. 20 cm
- » Griff aus gebürstetem Stahl
- » robuste Lackierung mit Farbcode

Artikelnummer

8,0 kg rosa	11930	32,0 kg rot	11936
12,0 kg blau	11931	36,0 kg grau	11937
16,0 kg gelb	11932	40,0 kg weiß	11938
20,0 kg lila	11933	44,0 kg silber	11939
24,0 kg grün	11934	48,0 kg gold	11940
28,0 kg orange	11935		

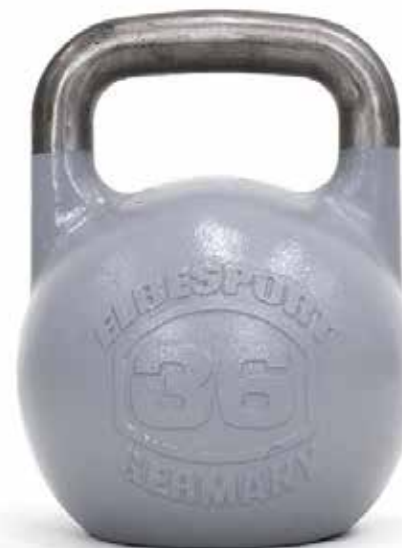

CLASSIC IRON KETTLEBELL

- » robuste Kettlebell aus Gusseisen
- » schwarz mit Farbcode
- » Größe variiert je nach Gewicht

Artikelnummer

4,0 kg weiß	11959	14,0 kg hellgrau	11961-14	32,0 kg grün	11966
6,0 kg grau	11959-6	16,0 kg gelb	11962	36,0 kg dunkelblau	11967
8,0 kg pink	11960	20,0 kg lila	11963	40,0 kg grau	11968
10,0 kg rot	11960-10	24,0 kg grün	11964		
12,0 kg blau	11961	28,0 kg orange	11965		



CLASSIC RUBBER KETTLEBELL

- » robuste Stahlkettlebell mit hochwertiger Gummierung nach REACH Standard
- » verchromte Griffoberfläche
- » Farbe: Schwarz
- » Größe variiert je nach Gewicht

Artikelnummer

4,0 kg	11899	16,0 kg	11904
6,0 kg	11900	20,0 kg	11905
8,0 kg	11901	24,0 kg	11906
10,0 kg	11902	28,0 kg	11907
12,0 kg	11903	32,0 kg	11908
14,0 kg	11903-14	36,0 kg	11909



MACEBELL

- » Material: Stahl, körnig pulverbeschichtet
- » Griff: körnige Pulverbeschichtung mit zwei milden Rändelungen für besten Griff
- » Breite Kugelkopf: 8,8 cm; Länge Kugelkopf: 7,8 cm; Länge Griff: 93cm; Gesamtlänge: 100,8 cm

Artikelnummer

4 kg	400	8 kg	403	15 kg	406
5 kg	401	10 kg	404	20 kg	407
6 kg	402	12 kg	405	25 kg	408

Gewicht kg	4	5	6	8	10	12	15	20	25
Gesamtlänge cm	92,4	94,4	102,3	103	105	105	106	106	108
Grifflänge cm	85,4	85,4	93	93	93	93	93	93	93
Griffdurchmesser cm	4	4	4	4	4	4	4	4	4

CLUBBELL

- » Material: Stahl, körnig pulverbeschichtet
- » Griff: körnige Pulverbeschichtung mit milder Rändelung für besten Griff
- » Lange Griffe, um die Belastung nicht nur durch das Gewicht, sondern auch den Hebel dosieren zu können
- » Griffdurchmesser: 2,5 cm; Grifflänge: 18 cm; Hebeldurchmesser: 4,7 cm; Hebellänge: 15 cm; Knaufdurchmesser: 4 cm; Gesamtlänge: 36 cm

Artikelnummer

2 kg	410	8 kg	413	14 kg	416	24 kg	419
4 kg	411	10 kg	414	16 kg	417		
6 kg	412	12 kg	415	20 kg	418		

Gewicht kg	2	4	6	8	10	12	14	16	20	24
Gesamtlänge cm	36,9	41	46	49	55,5	59	64	71	71,5	73
Grifflänge cm	122	125	140	145	163	165	170	200	220	220
Griffdurchmesser cm	2	2,9	2,9	3,2	3,5	4,2	4,2	4,2	4,2	4,2



ELBESPORT MEDIZINBALL

- » klassischer Medizinball aus robustem Naturkautschuk nach höchstem REACH Standard
- » extra griffige Oberfläche
- » schweißresistent und desinfizierbar

Artikelnummer

2,0 kg schwarz orange	13032	6,0 kg schwarz grün	13036
3,0 kg schwarz gelb	13033	8,0 kg schwarz gelb	13038
4,0 kg schwarz grau	13034	10,0 kg schwarz rot	13040
5,0 kg schwarz rot	13035		



ELBESPORT MEDIZINBALL MIT GRIFFEN

- » Medizinball mit zwei Griffen aus robustem Naturkautschuk nach höchstem REACH Standard
- » extra griffige Oberfläche
- » schweißresistent und desinfizierbar

Artikelnummer

3,0 kg – schwarz gelb	13043	6,0 kg schwarz grün	13046
4,0 kg schwarz grau	13044	8,0 kg – schwarz gelb	13048
5,0 kg – schwarz rot	13045	10,0 kg schwarz rot	13050



ELBESPORT WALL BALL

- » Wall Ball aus sehr strapazierfähigem PVC-Kunststoff
- » griffig, schweißresistent und formbeständig
- » Durchmesser: ca. 40 cm

Artikelnummer

3,0 kg schwarz / gelb	14110	8,0 kg schwarz / gelb	14115
4,0 kg schwarz / grau	14111	9,0 kg schwarz / grau	14116
5,0 kg schwarz / rot	14112	10,0 kg schwarz / rot	14117
6,0 kg schwarz / grün	14113	12,0 kg schwarz / grün	14118
7,0 kg schwarz / blau	14114	14,0 kg schwarz / blau	14119



ELBESPORT SLAM BALL

- » profilierter Slam Ball
- » sehr griffig, schweißresistent und desinfizierbar
- » Naturgummi nach höchstem REACH Standard
- » Durchmesser je nach Gewicht

Artikelnummer

3,0 kg	13090	8,0 kg	13092-8	20,0 kg	13097
4,0 kg	13091	10,0 kg	13093	25,0 kg	13098
5,0 kg	13092	12,0 kg	13094	30,0 kg	13099
6,0 kg	13092-6	15,0 kg	13095		
7,0 kg	13092-7	18,0 kg	13096		



BALLNETZ

- » kann bis zu 10 Bälle mit der Größe 9" (= 23 cm) fassen
- » Farbe: Schwarz

Artikelnummer

921500



ELBESPORT FLIPTIRE

- » robuster Fliptire in den Ausführungen 40, 60 und 80 kg
- » vielseitig einsetzbar
- » doppelt genähte Nylongriffe
- » glatte Mittel- und Innennähte
- » 4 Griffe an der Front, 4 seitliche Griffe
- » Maße: 40er: Durchmesser: 85 cm, Höhe: 20 cm, Ring: 40 cm
60er: Durchmesser: 100 cm, Höhe: 25 cm, Ring: 50 cm
80er: Durchmesser: 120 cm, Höhe: 30 cm, Ring: 60 cm

Artikelnummer

Fliptire 40	20200
Fliptire 60	20201
Fliptire 80	20202



VARIOSLING TRAINER

- » Sling Trainer inkl. DVD (22 Übungen)
- » über 300 Übungen möglich
- » Türanker, schnell und einfach befestigen
- » Länge: 190 – 270 cm stufenlos einstellbar
- » Praktischer Sportbeutel
- » Handbuch

Artikelnummer

13025



MINI BÄNDER

- » 4 Zugstärken in 30 cm Länge (60 cm Ring)
- » extrem langlebig und langfristig konstant im Widerstand

Artikelnummer

leicht gelb	14610
mittel grün	14611
schwer rot	14612
extra schwer blau	14613



ELBESPORT BODYBAND

- » 25 m Rolle, 14,5 cm breit
- » gelb – leicht
- » grün – mittel
- » rot – stark

Artikelnummer

leicht gelb	12200
mittel grün	12201
stark rot	12202



POWER BÄNDER

- » 7 Zugstärken in 105 cm Länge
- » extrem langlebig und langfristig konstant im Widerstand

Artikelnummer

xxtra leicht pink	14599
xtra leicht rot	14600
leicht schwarz	14601
mittel gelb	14602
schwer grün	14603
xtra schwer blau	14604
xxtra schwer orange	14605



ELBESPORT BATTLE ROPE OHNE UMMANTELUNG

- » geflochtenes Synthetik-Tau in zwei Längen
- » hervorragende Schwungeigenschaften
- » Durchmesser: 35 mm

Artikelnummer

10 m 13022-10
15 m 13022-15



ELBESPORT BATTLE ROPE NYLON, UMMANTELT

- » geflochtenes Synthetik-Tau mit Nylon-Ummantelung in zwei Längen und Farben
- » hervorragende Schwungeigenschaften
- » Durchmesser: 35 mm

Artikelnummer

schwarz 10 m 13022-10-coat
rot 15 m 13022-15-coat



ELBESPORT BATTLE ROPE SCHWARZ / ROT

- » Material: geflochtenes Synthetik-Tau
- » Länge: 15 m
- » Durchmesser: 35 mm
- » Farbe: Schwarz / rot

Artikelnummer

13022-15-sr



ELBESPORT STATION FÜR 8 BATTLE ROPES

- » Rundscheibe mit Augenösen
- » max. 8 Teilnehmer
- » eine 50 mm Scheibenaufnahme
- » Farbe: Schwarz

Artikelnummer

13022-station



KLETTERSEIL

- » Polyhanf mit Schraubkarabiner
- » Tragfähigkeit von 250 kg
- » Länge: 5,0 m, Durchmesser: 36 mm
- » Farbe: Natur

Artikelnummer
14734-5



AGILITY LEITER

- » hochwertige Koordinationsleiter
- » Länge: 4 Meter
- » Breite: ca. 42 cm
- » Farbe: Gelb / rot
- » inkl. Tasche

Artikelnummer
14720-4,0



SPEED ROPE

- » Highspeed Profi-Springseil (Speed Rope)
- » Seillänge: ca. 2,80 m (Länge ist leicht einstellbar)
- » Farbe: Schwarz
- » Gewicht: ca. 150 g
- » Material: Kunststoff und Metall
- » Profi-Qualität

Artikelnummer
14725



ELBESPORT HEAVY JUMP ROPE

- » Länge: 2,8 oder 3,0 m
- » Durchmesser: 50 mm
- » Farbe: Schwarz

Artikelnummer
13022-heavy-2,8
13022-heavy-3



ELBESPORT SPRUNGBOX-SYSTEM HARTSCHAUM

- » Sicherheits-Sprungbox-System
- » Kern aus formbeständigem Hartschaum
- » strapazierfähige Vinyl-Außenhülle
- » jeweils zwei Griffe erleichtern das Handling
- » seitliche Klettverschlüsse verbinden die Boxen beim Stapeln
- » Maße (L / B): 90 / 70)

Artikelnummer

Set 1 – 15 / 30 / 45 / 60 cm 14708-SET 1
Set 2 – 30 / 45 / 60 cm 14708-SET 2

15 cm	14708-15
30 cm	14708-30
45 cm	14708-45
60 cm	14708-60



ELBESPORT SPRUNGBOX HOLZ

- » Der Klassiker und Bestseller aus Holz / Multiplex!
- » verzahnte Bauweise mit innen liegenden Verstärkungsplatten
- » zwei gefräste Grifflöcher
- » Gewicht: 25 kg

Artikelnummer

Sprungbox Holz 50 / 60 / 70	14709-WOOD-506070
Sprungbox Holz 40 / 50 / 60	14709-WOOD-405060
Sprungbox Holz 30 / 40 / 50	14709-WOOD-304050



ELBESPORT STUFENBOX

- » Die Jerk-Boxes im HQ-Finish aus 30 mm Birkenholz / Multiplex!
- » extrem standsicher
- » innen liegende, verzahnte Verstärkungsstreben
- » gefräste Griffe
- » Belastbarkeit bis 500 kg
- » Gewicht pro Set (8 Boxen): ca. 160 kg
- » Grundmaß L / B): 91 / 51 cm

Artikelnummer

Stufenbox Set 8-fach kompatibel 14709-JERK



Lieferung ohne Zubehör



ELBESPORT KETTLEBELL ABLAGE

- » passend für 12 – 16 Kettlebells
- » Belastbarkeit bis 500 kg
- » gummierte Standfüße
- » Material: dickwandiges Ovalrohr (100 x 50 mm)
- » Maße (L / B / H): 70 / 100 / 45 cm



Lieferung ohne Zubehör

Artikelnummer
11922

ELBESPORT AUFBEWAHRUNGSBOX

- » Material: Stahlblech, Rollen: Gummi, Boden: Holz
- » Gewicht: ca. 30 kg
- » Maße (L / B / H): 127 / 65 / 98 cm
- » Farbe: Silbergrau
- » mit Deckel

Artikelnummer
12057



ELBESPORT UNIVERSAL ABLAGE

- » zur Aufbewahrung von Bällen, Bags, Ropes etc.
- » Material: 50 mm Rundrohr Stahl
- » Belastbar bis 20 kg pro Ablagefläche
- » Farbe: Silber

Artikelnummer
für 08 Elemente – silber 13051-08
für 10 Elemente – silber 13051-10
für 20 Elemente – silber 13051-20



Lieferung ohne Zubehör



ELBESPORT ZUGSCHLITTEN

- » Horizontale und vertikale Griffvariationen ermöglichen diverse Sprint-, Drück-, Schlepp- und Zugübungen
- » massiver Vierkant-Stahlrahmen
- » Gewichtsbelastung bis zu 450 kg
- » Herausnehmbare Beladeholme
- » Rahmenfarbe: Schwarz / anthrazit
- » Farbe: Schwarz

Artikelnummer
14715



ELBESPORT ZUGSCHLITTEN 2

- » horizontale und vertikale Griffvariationen ermöglichen diverse Sprint-, Drück-, Schlepp- und Zugübungen
- » massiver Vierkant-Stahlrahmen
- » Gewichtsbelastung bis zu 450 kg
- » Herausnehmbare Beladeholme
- » Rahmenfarbe: Schwarz / anthrazit
- » Maße Zugschlitten: 104 x 82 x 99 cm
- » Beladeholme: 85 cm lang / Durchmesser: 5 cm
- » Farbe: Schwarz

Artikelnummer
14715-2



TURNRINGE

- » 2 Ringe aus strapazierfähigem Hartholz
- » inklusive 2 hochbelastbaren, sehr strapazierfähige Nylon-Straps

Artikelnummer
14716



BAUCHTRAININGSSCHLAUFEN

- » Bauchtrainingsschlaufen mit Karabinerhaken
- » Hoher Trainingskomfort durch gepolsterte Schlaufen
- » Schnelles und leichtes Anbringen
- » Farbe: Schwarz
- » Material: Nylon

Artikelnummer
11181



TRAININGSHÜRDE

- » für Beinarbeit, Koordination und Sprungkraft
- » verstellbar auf 10, 20 und 30 cm
- » Farbe: Gelb / schwarz
- » Material: Kunststoff

Artikelnummer
14731-10/20/30



DIP-STANGEN TRAININGSSTATION

- » Griffdurchmesser ca. 34 mm
- » L / B / H = 50 x 30 x 65 cm
- » rutschfeste Oberfläche
- » Farbe: Gelb
- » Material: Stahl / Schaumstoff

Artikelnummer
14722-Push-65



BOXSACK

- » Material: Vinyl-Kunstleder / PU-Kunstleder schwarz
- » Durchmesser: 35 cm
- » Länge: 150 cm
- » verchromte 4-fache Kettenaufhängung

Artikelnummer
14700-black



BOXHANDSCHUHE

- » Material: Leder, 10 OZ
- » Farben: Rot / weiß

Artikelnummer
14701



DIGITAL TIMER

- » Betrieb über Stromanschluß
- » Großes Digital-Display mit 4-stelliger Anzeige
- » Robustes Aluminiumgehäuse, Gehäusefarbe: Schwarz
- » bis zu 16 frei programmierbare und fest speicherbare Programmtasten
- » Anzeigeformat je nach Programm mm: SS / 1 / 10s:1 / 100s (Minute: Sekunde)
- » Normaluhr-Funktion mit 12 / 24 Stunden Anzeige, Stopuhrfunktion mit mm:SS:1 / 10s 1 / 100s Anzeige
- » Trainings- und Pausenzeiten, von 01 bis 99 Runden und von 00:01 bis 99:59 mm:SS
- » COUNT-UP-Funktion, 00:01 bis zu einer frei programmierbaren Zeit
- » FIGHT GONE BAD Modus – 17-minütiges Intervallprogramm mit voreingestellten Trainings-, Pausen-, und Wechselzeiten
- » TABATA Clock – Intervallprogramm im 20 / 10 Sekunden Modus
- » Maße: Länge x Breite x Tiefe: 42 x 16 x 5 cm

Artikelnummer
14714-groß



ZUGGURT / HARNESS FÜR ZUGSCHLITTEN

- » 2-teiliges Body Harness für den Zugschlitten
- » strapazierfähiges Nylon
- » Mehrfach vernäht, Zug-Gurt Größe individuell einstellbar
- » strapazierfähiges Nylon
- » Bandfarbe: Schwarz
- » inkl. 4 Karabinerhaken

Artikelnummer
14715-harness



OUTDOOR FITNESS BODEN

Die Matten werden hauptsächlich dort, wo Gewichtheben stattfindet, eingesetzt, wo die Sicherheit der Benutzer sowie die Schall- und Stoßdämpfparameter wichtige Faktoren sind. Unsere Matten bieten eine hervorragende Stoß- und Schalldämpfung. Sie sind einfach zu installieren und sauber zu halten. Alle Matten sind mit Kunststoffdübeln ausgestattet, die für eine perfekte Verbindung sorgen.

- » Form: Quadrat
- » Abmessungen: 500 / 500 mm
- » Dicke: 35, 45, 60, 80 mm
- » Farbe: Schwarz, gefärbtes SBR und EPDM-Mosaik
- » beliebig erweiterbar



SPRINTSTRECKE GRÜN

- » extrem belastbarer Kunstrasen in 17 mm Dicke
- » Unterfläche aus haltbarem Polyurethan
- » in drei Längen (10, 15, und 20 m)
- » in zwei Farben (grün und schwarz)
- » rutschfest und gut für Schlitten & Co. nutzbar

Artikelnummer

Sprintstrecke 10 x 2 m – Stärke 17 mm 14921-10

Sprintstrecke 15 x 2 m – Stärke 17 mm 14921-15

Sprintstrecke 20 x 2 m – Stärke 17 mm 14921-20



SPRINTSTRECKE SCHWARZ

- » extrem belastbarer Kunstrasen in 17 mm Dicke
- » Unterfläche aus haltbarem Polyurethan
- » in drei Längen (10, 15, und 20 m)
- » in zwei Farben (grün und schwarz)
- » rutschfest und gut für Schlitten & Co. nutzbar

Artikelnummer

Sprintstrecke 10 x 2 m – Stärke 17 mm 14921-10-black

Sprintstrecke 15 x 2 m – Stärke 17 mm 14921-15-black

Sprintstrecke 20 x 2 m – Stärke 17 mm 14921-20-black



KUNSTRASEN, SPRINTSTRECKE 10 M

- » Material: Polypropylen, Rollware 2,0 m, Länge: 10,0 m (Toleranzen von 1 – 3 % in der Breite und Länge möglich)
- » gedämpfte Unterseite aus PU
- » Materialstärke: 22 mm; 12 mm Rasen, 10 mm PU Schaum)
- » Farbe: schwarz/weiß

Artikelnummer

Kunstrasen, Sprintstrecke 10 m 114921-22-black

FITNESSBODEN

Sorgfältig ausgewählte und aufeinander abgestimmte Sportböden sorgen für Sicherheit und Komfort beim Training.

Plattengröße 1 x 1 Meter (Mittelstück / Randstück / Eckstück)
Dicke von 2 mm – 30 mm in 1 mm Abstufung frei wählbar

Individuelle Bodenlösungen auf Anfrage.



ELBESPORT SITZKISSEN

- » komfortables Sitzkissen im 20 kg Hantelscheiben-Look
- » Durchmesser: 40 cm, Höhe: 5 cm
- » Material: Schaumstoff mit Bezug aus Polyestergerewebe

Artikelnummer
703418



NOVI PLATFORM

Endlich sind Deadlifts in der Wohnung kein No-Go mehr! Und nach Gebrauch können die Platforms mit den angebrachten Griffen einfach weggeräumt werden!

- » Kern-Material: hochverdichteter Schaumstoff
- » Ummantlung: Extra festes Vinyl in Industrie-Stärke, UV-Strahlungs- und wasserbeständig, heavy duty Nähte, rutschmindernd
- » Lieferumfang: 1 Paar
- » Maße L x B x H pro platform: 750 x 570 x 125 mm
- » Gewicht pro Platform: ca. 10 kg
- » frei von Schwermetallen, Phtalaten und Lösungsmitteln

Artikelnummer
Novi703412



ELBESPORT PLATTFORM ERWEITERUNGSSET FÜR GIANT WALL HALF RACK (Abb. S. 92)

Das Plattform Erweiterungsset erweitert sowohl die Deadlift- als auch die Gewichtheberplattform um die Holzfläche zwischen den Pfosten des Elbesport Giant Wall Half Rack. Es beinhaltet nicht die eigentliche Deadlift- oder Gewichtheberplattform, sondern nur die Teile, die zur Anpassung an das Giant Wall Half Rack benötigt werden.

Artikelnummer

8180-weightlifting

ELBESPORT GEWICHTHEBERPLATTFORM

Diese professionelle Weight Lifting Plattform ist für schwerste dauerhafte Beanspruchungen beim Gewichtheben, Powerlifting etc. konzipiert.

- » Maße: 260 x 190 x 5 cm
- » Maße der Bambusplatte: 108 x 180 cm
- » Dämpfungshöhe: 50 mm
- » massive Bambusplatte mit rutschsicherer Oberflächenversiegelung
- » strapazierfähige Vollgummi-Abwurfplatten mit Shock-Absorption-System
- » robuster Stahlrahmen aus dickwandigem Vierkant-Stahlrohr
- » vier stabile Vorrichtungen für Widerstandsbänder (verhindert Wegrollen der Langhantel)
- » einfacher und schneller Aufbau, inklusive Aufbauanleitung

Artikelnummer

3180-weightlifting



Abb.: Gewichtheberplattform ohne Erweiterungsset

ELBESPORT DEADLIFTPLATTFORM

Die professionelle Plattform ist speziell für das Deadlift-Training / Kreuzheben konzipiert. Sehr kompakt in den Abmaßen, extra breite Standfläche und extrem hoch belastbar.

- » Maße: 260 x 100 x 5 cm
- » Maße der Bambusplatte: 108 x 88 cm
- » Dämpfungshöhe: 50 mm
- » massive Bambusplatte mit rutschsicherer Oberflächenversiegelung
- » strapazierfähige Vollgummi-Abwurfplatten mit Shock-Absorption-System
- » robuster Stahlrahmen aus dickwandigem Vierkant-Stahlrohr
- » vier stabile Vorrichtungen für Widerstandsbänder (verhindert Wegrollen der Langhantel)
- » einfacher und schneller Aufbau, inklusive Aufbauanleitung

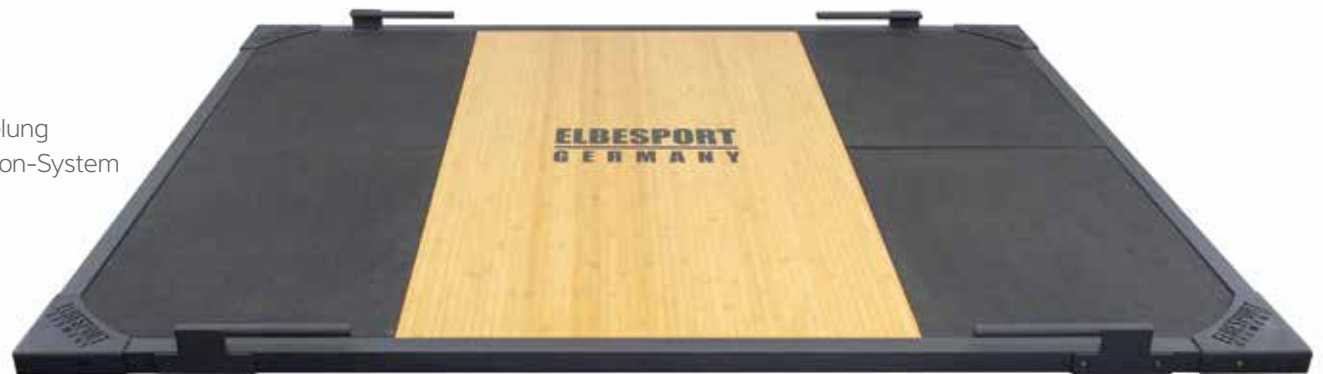
Artikelnummer

3188-weightlifting

ELBESPORT PLATTFORM ERWEITERUNGSSET FÜR GIANT WALL HALF RACK

Das Plattform Erweiterungsset erweitert sowohl die Deadlift- als auch die Gewichtheberplattform um die Holzfläche zwischen den Pfosten des Elbesport Giant Wall Half Rack. Es beinhaltet nicht die eigentliche Deadlift- oder Gewichtheberplattform, sondern nur die Teile, die zur Anpassung an das Giant Wall Half Rack benötigt werden.

Artikelnummer

8180-weightlifting



Abb. Giant Wall Half Rack mit Deadliftplattform inkl. des Erweiterungssets

RACKS, RIGS & TOWER

ELBESPORT GIANT SERIES

- » WALL HALF RACK Seite 82
- » TRAPEZ POWER RACK Seite 83
- » TRAPEZ POWER RACK DOUBLE Seite 84
- » HEXAGON DOUBLE POWER RACK Seite 85
- » ULTIMATE TOWER Seite 86
- » GIANT SERIES OCTAGON Seite 87

ELBESPORT RACKS

- » WALLMOUNT RACK BASIC 210 Seite 88
- » WALLMOUNT RACK BASIC 240 Seite 89
- » WALLMOUNT RACK PRO 210 Seite 90
- » WALLMOUNT RACK PRO 240 Seite 91
- » SQUAT RACK BASIC 215 Seite 92
- » SQUAT RACK BASIC 245 Seite 93
- » SQUAT RACK PRO 215 Seite 94
- » SQUAT RACK PRO 245 Seite 95
- » MOBILE SQUAT STAND Seite 96
- » RACKS ZUBEHÖRTEILE Seite 97



WALL HALF RACK – INDOOR

Ultra solides oversize Half Rack in Studio-Qualität mit massiven, höhenverstellbaren Sicherheitsarmen, Scheibenhaltern aus Edelstahl und Klemmzuggriffen. Perfekt nicht nur für Kniebeugen, Ausfallschritte, Kreuzheben, Rudern etc., sondern mit Bank auch zum Bankdrücken, Schulterdrücken u.a.

- » Hauptrohre: 180 x 100 mm, Stahldicke: 4 mm
- » Gewicht: 181 kg
- » Maße: 1235 x 1440 x 2415 mm
- » Farbe: Mattschwarz
- » exklusive Wand- und Bodenschrauben

OUTDOOR VERSION

Wie indoor Version – nur zusätzlich mit folgenden Besonderheiten:

- » spezielle Outdoor-Lackierung
- » vollständig geschlossenes Rahmensystem
- » sämtliche unlackierten Metallteile in Edelstahl (inkl. Schrauben)

Artikelnummer

Indoor matt black	200
Outdoor matt black	202

Montage auf Anfrage

GIANT SERIES

BY ELBESPORT

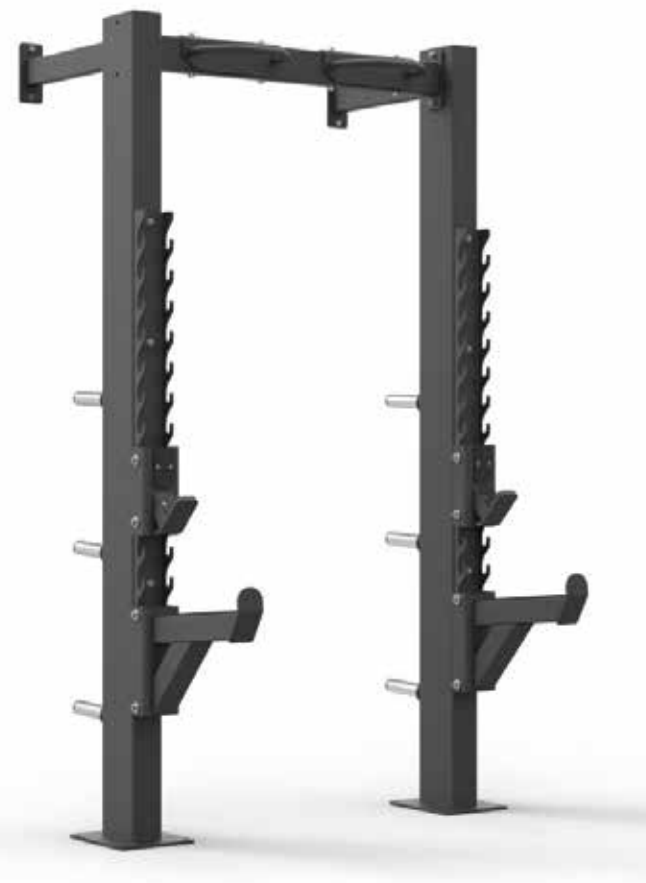

**Hierzu passt: Deadlift Plattform
für GIANT Wall Half Rack**

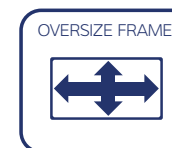
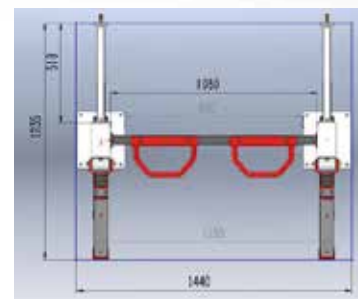

TRAPEZ POWER RACK – INDOOR

Trapezförmiges indoor Power Rack in Profi-Qualität mit massiven, höhenverstellbaren Sicherheitsarmen, Scheibenhaltern und Battle-Rope-Attachments aus Edelstahl und Klimageschichten. Perfekt nicht nur für Kniebeugen, Ausfallschritte, Kreuzheben, Rudern etc., sondern mit Bank auch zum Bankdrücken, Schulterdrücken etc.

Durch die Trapezform entstehen besonders lange Querverstrebungen für Suspension Training à la TRX / Variosling. Die Battlerope- und T-Bar-Attachments eröffnen weitere Trainingsoptionen. Darüber hinaus gibt es die Möglichkeit, mehrere dieser Racks formschön miteinander zu kombinieren. Die Oversize-Pfosten mit Stangenhalterungen lassen sich auch nach innen gedreht montieren.

- » Hauptrohre: 180 x 100 mm, Stahldicke: 4 mm
- » Gewicht: 300 kg
- » Maße: 3765 x 1695 x 2415 mm
- » Farbe: Mattschwarz
- » Exklusive Bodenschrauben

OUTDOOR VERSION

Wie Indoor Version – nur zusätzlich mit folgenden Besonderheiten:

- » Spezielle Outdoor-Lackierung
- » Vollständig geschlossenes Rahmensystem
- » Sämtliche unlackierten Metallteile in Edelstahl (inkl. Schrauben)

Artikelnummer

Indoor matt black 204
Outdoor matt black 212

Montage auf Anfrage

Hierzu passt: Deadlift Plattform
für GIANT Wall Half Rack

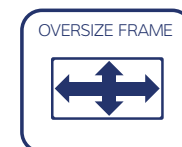

TRAPEZ POWER RACK DOUBLE – INDOOR

Zwei indoor Trapez Power Racks mit ihren massiven, höhenverstellbaren Sicherheitsarmen, Scheibenhaltern und Battlerope-Attachments aus Edelstahl und 40 mm zugriffen werden mittels zweier Querstreben zu einer Art Tower verbunden, wodurch weitere Trainingsmöglichkeiten für z. B. Group- bzw. Zirkeltraining entstehen.

Auch mit drei, vier oder mehr Trapez Power Racks zusammen zu stellen bis in unendliche Länge!

- » Hauptrohre: 180 x 100 mm, Stahldicke: 4 mm
- » Gewicht: 705 kg
- » Maße: 1800 x 7000 x 2420 mm
- » Farbe: Mattschwarz
- » exklusive Bodenschrauben

OUTDOOR VERSION

Wie Indoor Version – nur zusätzlich mit folgenden Besonderheiten:

- » spezielle Outdoor-Lackierung
- » vollständig geschlossenes Rahmensystem
- » sämtliche unlackierten Metallteile in Edelstahl (inkl. Schrauben)

Artikelnummer

Indoor matt black	206
Outdoor matt black	214

8188-weightlifting

Montage auf Anfrage

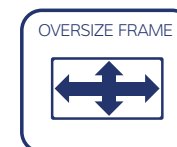

HEXAGON DOUBLE POWER RACK – INDOOR

Sechseckiger, gleichschenkliger indoor Trainingstower mit den massiven **GIANT** Vierkant-Rohren. Zwei Power Racks mit massiven, höhenverstellbaren Sicherheitsarmen, Scheibenhaltern aus Edelstahl und Klimzuggriffen werden „Rücken an Rücken“ montiert. Perfekt nicht nur für Kniebeugen, Ausfallschritte, Kreuzheben, Rudern etc., sondern mit Bank auch zum Bankdrücken, Schulterdrücken uvm. Dip-, T-Bar- und Edelstahl-Battlerope-Attachments sorgen für weitere Trainingsmöglichkeiten und natürlich ergibt die Konstruktion viele Möglichkeiten für Suspension-Training à la TRX / Varisosing.

- » Hauptrohre: 180 x 100 mm, Stahldicke: 4 mm
- » Gewicht: 545 kg
- » Maße: 3600 x 3140 x 2420 mm
- » Farbe: Mattschwarz
- » exklusive Bodenschrauben

OUTDOOR VERSION

Wie Indoor Version – nur zusätzlich mit folgenden Besonderheiten:

- » spezielle Outdoor-Lackierung
- » vollständig geschlossenes Rahmensystem
- » sämtliche unlackierten Metallteile in Edelstahl (inkl. Schrauben)

Artikelnummer

Indoor matt black	208
Outdoor matt black	216

Montage auf Anfrage

Hierzu passt: Deadlift Plattform für GIANT Wall Half Rack



ULTIMATE TOWER – INDOOR

Maximaler Nutzen auf kleinstem Raum – ein vollwertiges Half Rack durch eine Monkey Bar verbunden mit einem doppelten Kabelzug! Zwei echte Kraftgeräte plus Monkey Bar plus fünf Training-Attachments ergeben mindestens acht unterschiedliche Trainingsstationen!

- » Hauptrohre: 100 x 180 mm, Stahldicke: 4 mm
- » Gewicht: 790 kg
- » Maße: 5 140 x 2 920 x 3 120 mm
- » Standardfarbe: Mattschwarz
- » Squat Rack inkl. Safety Bars und Scheibenablagen
- » Doppelter Kabelzug, höhenverstellbar
 - 8 Gewichtsplatten à 5 kg pro Kabelzug
 - Untersetzung: 2:1
- » Monkey Bar
- » Ring-Station
- » Dip-Attachment
- » Endless-Rope
- » Boxstation (exkl. Boxsack)
- » Landmine-Attachment

Artikelnummer
210

Montage auf Anfrage

**Hierzu passt: Deadlift Plattform
für GIANT Wall Half Rack**



OVERSIZE FRAME



ELBESPORT GIANT SERIES OCTAGON – INDOO

Ein Klassiker unter den Training-Towers! Trainieren Sie gleichzeitig mit bis zu 12 Personen!

- » 2 Squat Racks inkl. Safety Bars, Scheiben-Ablagen, untersch. Klimmzug-Griffen
 - Monkey Bar
- » Ring-Station
- » Dip-Attachment
- » Endless-Rope
- » Boxstation (exkl. Boxsack)
- » 2 Landmine-Attachments
- » 2 Battle Rope Ösen
- » Hauptrohre: 100 x 180 mm, Stahldicke: 4 mm
- » Gewicht: 850 kg
- » Maße: 5280 x 4330 x 3120 mm
- » Standard Farbe: Mattschwarz

OUTDOOR VERSION

Wie Indoor Version - nur zusätzlich mit folgenden Besonderheiten:

- » Spezielle Outdoor-Lackierung
- » Vollständig geschlossenes Rahmensystem
- » Sämtliche unlackierten Metallteile in Edelstahl (inkl. Schrauben)

Artikelnummer

Octagon – INDOOR 201

Octagon – OUTDOOR 203

Montage auf Anfrage

**Hierzu passt: Deadlift Plattform
für GIANT Wall Half Rack**



IDEAL FÜR GROUP-TRAINING 

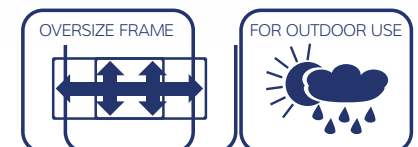

ELBESPORT WALLMOUNT RACK BASIC 210 INDOOR & OUTDOOR

Das Wallmount Rack ist die platzsparende Lösung für alle ambitionierten Athletinnen und Athleten, die nicht auf optimale Sicherheit für alle Langhantelübungen, selbst mit hoher Gewichtsbelastung, verzichten wollen. Für Kniebeugen, Ausfallschritte, Bankdrücken, Schulterdrücken, Rows und selbst Klimmzüge findet der anspruchsvolle Sportler hier die optimalen Trainingsvoraussetzungen.

Die Standfestigkeit ist überragend und die J-Cups zur Ablage der Hantel sind selbstverständlich inkludiert. Sie können in Höhenabständen von 8 cm individuell passend justiert werden. Trainingskomfort und Sicherheit sind dadurch garantiert.

Bodenplatten sind optional erhältlich, sollten die Pfosten nicht im Boden verankert werden.

Mit 210 cm Höhe perfekt passend für die meisten Keller-Gyms!

- » für Indoor- & Outdoor-Training
- » Beschichtungen mit Polymerzink und Pulverbeschichtung
- » Feuerverzinkte Beschichtung auf Anfrage und gegen Aufpreis
- » Standfüße mit Drainagefunktion
- » 80 mm x 80 mm Vierkantrohre mit 3 mm Wandstärke
- » enorme Belastbarkeit: 350 kg (J-Cups), 400 kg (Klimmzugstange)
- » Gewicht: 50 kg
- » Maße (L / B / H): 1316 / 1316 / 2100 mm
- » Abstand zur Wand: 1056 mm
- » Zertifiziert nach DIN EN 20957 und DIN EN 16630, MADE IN EUROPE.
- » Standardfarbe Rahmen: Schwarz
- » jede andere RAL Farbe und fluoreszente Farben gegen Aufpreis (längere Lieferzeit)
- » 5 Jahre Garantie auf Rahmen- und Anbauteile, 1 Jahr auf Beschichtung

Artikelnummer

227

Lieferung erfolgt ohne die zur Montage notwendigen Wand- und Bodendübel, deren optimale Beschaffenheit von Ihrer Wand und Ihrem Boden abhängig ist. Bitte erkundigen Sie sich im Zweifelsfall fachkundig.



ELBESPORT WALLMOUNT RACK BASIC 240 INDOOR & OUTDOOR

Das Wallmount Rack ist die platzsparende Lösung für alle ambitionierten Athletinnen und Athleten, die nicht auf optimale Sicherheit für alle Langhantelübungen, selbst mit hoher Gewichtsbelastung, verzichten wollen. Für Kniebeugen, Ausfallschritte, Bankdrücken, Schulterdrücken, Rows und selbst Klimmzüge findet der anspruchsvolle Sportler hier die optimalen Trainingsvoraussetzungen.

Die Standfestigkeit ist überragend und die J-Cups zur Ablage der Hantel sind selbstverständlich inkludiert. Sie können in Höhenabständen von 8 cm individuell passend justiert werden. Trainingskomfort und Sicherheit sind dadurch garantiert.

Bodenplatten sind optional erhältlich, sollten die Pfosten nicht im Boden verankert werden.

Mit 240 cm Höhe perfekt passend für die meisten Wohnzimmer-Gyms!

- » für Indoor- & Outdoor-Training
- » Beschichtungen mit Polymerzink und Pulverbeschichtung
- » Feuerverzinkte Beschichtung auf Anfrage und gegen Aufpreis
- » Standfüße mit Drainagefunktion
- » 80 mm x 80 mm Vierkantrohre mit 3 mm Wandstärke
- » Enorme Belastbarkeit: 350 kg (J-Cups), 400 kg (Klimmzugstange)
- » Gewicht: 50 kg
- » Maße (L / B / H): 1316 / 1316 / 2400 mm
- » Abstand zur Wand: 1056 mm
- » Zertifiziert nach DIN EN 20957 und DIN EN 16630, MADE IN EUROPE.
- » Standardfarbe Rahmen: Schwarz
- » jede andere RAL Farbe und fluoreszente Farben gegen Aufpreis (längere Lieferzeit)
- » 5 Jahre Garantie auf Rahmen- und Anbauteile, 1 Jahr auf Beschichtung

Artikelnummer

228

Lieferung erfolgt ohne die zur Montage notwendigen Wand- und Bodendübel, deren optimale Beschaffenheit von Ihrer Wand und Ihrem Boden abhängig ist. Bitte erkundigen Sie sich im Zweifelsfall fachkundig.

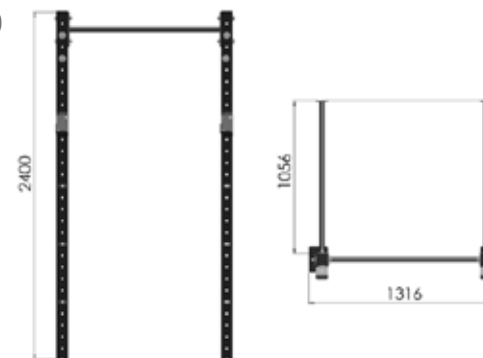

ELBESPORT WALLMOUNT RACK PRO 210 INDOOR & OUTDOOR

Das Wallmount Rack ist die platzsparende Lösung für alle ambitionierten Athletinnen und Athleten, die nicht auf optimale Sicherheit für alle Langhantelübungen, selbst mit hoher Gewichtsbelastung, verzichten wollen. Für Kniebeugen, Ausfallschritte, Bankdrücken, Schulterdrücken, Rows und selbst Klimmzüge findet der anspruchsvolle Sportler hier die optimalen Trainingsvoraussetzungen.

Die Standfestigkeit ist überragend und die J-Cups zur Ablage der Hantel sind selbstverständlich inkludiert. Sie können in Höhenabständen von 8 cm individuell passend justiert werden. Trainingskomfort und Sicherheit sind dadurch garantiert.

Die pro-Versionen warten zudem mit zwei hoch belastbaren Sicherheitsarmen auf, die natürlich in der Höhe individuell platzierbar sind. Die beiden zusätzlichen Weight Plate Pins im 50 mm Olympia-Maß sorgen zusätzlich für Ordnung im Home-Gym. Bodenplatten sind optional erhältlich, sollten die Pfosten nicht im Boden verankert werden.

Mit 210 cm Höhe perfekt passend für die meisten Keller-Gyms!

- » für Indoor- & Outdoor-Training
- » Beschichtungen mit Polymerzink und Pulverbeschichtung
- » feuerverzinkte Beschichtung auf Anfrage und gegen Aufpreis
- » Standfüße mit Drainagefunktion
- » 80 x 80 mm Vierkantrohre mit 3 mm Wandstärke
- » enorme Belastbarkeit: 350 kg (J-Cups), 400 kg (Klimmzugstange), 500 kg (Safety Bars)
- » Gewicht: 70 kg
- » Maße (L / B / H): 1619 / 1806 / 2100 mm
- » Abstand zur Wand: 1056 mm
- » Zertifiziert nach DIN EN 20957 und DIN EN 16630, MADE IN EUROPE.
- » Standardfarbe Rahmen: Schwarz
- » jede andere RAL Farbe und fluoreszente Farben gegen Aufpreis (längere Lieferzeit)
- » 5 Jahre Garantie auf Rahmen- und Anbauteile, 1 Jahr auf Beschichtung

Artikelnummer
229

Lieferung erfolgt ohne die zur Montage notwendigen Wand- und Bodendübel, deren optimale Beschaffenheit von Ihrer Wand und Ihrem Boden abhängig ist. Bitte erkundigen Sie sich im Zweifelsfall fachkundig.



ELBESPORT WALLMOUNT RACK PRO 240 INDOOR & OUTDOOR

Das Wallmount Rack ist die platzsparende Lösung für alle ambitionierten Athletinnen und Athleten, die nicht auf optimale Sicherheit für alle Langhantelübungen, selbst mit hoher Gewichtsbelastung, verzichten wollen.

Für Kniebeugen, Ausfallschritte, Bankdrücken, Schulterdrücken, Rows und selbst Klimmzüge findet der anspruchsvolle Sportler hier die optimalen Trainingsvoraussetzungen.

Die Standfestigkeit ist überragend und die J-Cups zur Ablage der Hantel sind selbstverständlich inkludiert. Sie können in Höhenabständen von 8 cm individuell passend justiert werden. Trainingskomfort und Sicherheit sind dadurch garantiert.

Die pro-Versionen warten zudem mit zwei hoch belastbaren Sicherheitsarmen auf, die natürlich in der Höhe individuell platzierbar sind. Die beiden zusätzlichen Weight Plate Pins im 50 mm Olympia-Maß sorgen zusätzlich für Ordnung im Home-Gym. Bodenplatten sind optional erhältlich, sollten die Pfosten nicht im Boden verankert werden.

Mit 240 cm Höhe perfekt passend für die meisten Wohnzimmer-Gyms!

- » für Indoor- & Outdoor-Training
- » Beschichtungen mit Polymerzink und Pulverbeschichtung
- » feuerverzinkte Beschichtung auf Anfrage und gegen Aufpreis
- » Standfüße mit Drainagefunktion
- » 80 x 80 mm Vierkantrohre mit 3 mm Wandstärke
- » enorme Belastbarkeit: 350 kg (J-Cups), 400 kg (Klimmzugstange), 500 kg (Safety Bars)
- » Gewicht: 70 kg
- » Maße (L / B / H): 1619 / 1806 / 2400 mm
- » Abstand zur Wand: 1056 mm
- » Zertifiziert nach DIN EN 20957 und DIN EN 16630, MADE IN EUROPE.
- » Standardfarbe Rahmen: Schwarz
- » jede andere RAL Farbe und fluoreszente Farben gegen Aufpreis (längere Lieferzeit)
- » 5 Jahre Garantie auf Rahmen- und Anbauteile, 1 Jahr auf Beschichtung

Artikelnummer

230

Lieferung erfolgt ohne die zur Montage notwendigen Wand- und Bodendübel, deren optimale Beschaffenheit von Ihrer Wand und Ihrem Boden abhängig ist. Bitte erkundigen Sie sich im Zweifelsfall fachkundig.

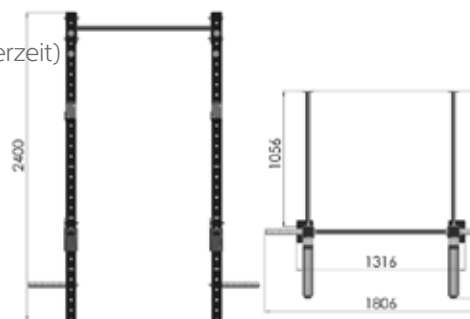

ELBESPORT SQUAT RACK BASIC 215 INDOOR & OUTDOOR

Die Elbesport Racks bieten optimale Sicherheit für alle Langhantelübungen, selbst mit hoher Gewichtsbelastung. Für Kniebeugen, Ausfallschritte, Bankdrücken, Schulterdrücken, Rows und selbst Klimmzüge findet der anspruchsvolle Sportler hier die optimalen Trainingsvoraussetzungen.

Die Standfestigkeit ist überragend und die J-Cups zur Ablage der Hantel sind selbstverständlich inkludiert. Sie können in Höhenabständen von 8 cm individuell passend justiert werden. Trainingskomfort und Sicherheit sind dadurch garantiert.

Mit 215 cm Höhe perfekt passend für die meisten Keller-Gyms!

- » für Indoor- & Outdoor-Training
- » Beschichtungen mit Polymerzink und Pulverbeschichtung
- » feuerverzinkte Beschichtung auf Anfrage und gegen Aufpreis
- » Standfüße mit Drainagefunktion
- » 80 x 80 mm Vierkantrohre mit 3 mm Wandstärke
- » enorme Belastbarkeit: 350 kg (J-Cups), 400 kg (Klimmzugstange)
- » Gewicht: 60 kg
- » Maße (L / B / H): 1200 / 1200 / 2150 mm
- » Zertifiziert nach DIN EN 20957 und DIN EN 16630, MADE IN EUROPE.
- » Standardfarbe Rahmen: Schwarz
- » jede andere RAL Farbe und fluoreszente Farben gegen Aufpreis (längere Lieferzeit)
- » 5 Jahre Garantie auf Rahmen- und Anbauteile, 1 Jahr auf Beschichtung

Artikelnummer

223

Lieferung erfolgt ohne die zur Montage notwendigen Wand- und Bodendübel, deren optimale Beschaffenheit von Ihrer Wand und Ihrem Boden abhängig ist. Bitte erkundigen Sie sich im Zweifelsfall fachkundig.

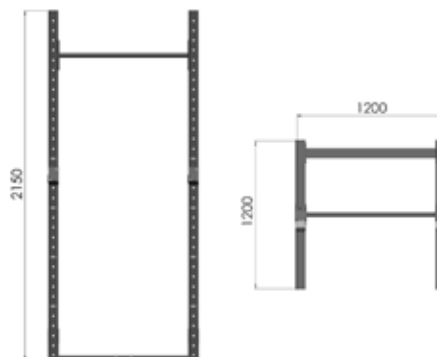

ELBESPORT SQUAT RACK BASIC 245 INDOOR & OUTDOOR

Die Elbesport Racks bieten optimale Sicherheit für alle Langhantelübungen, selbst mit hoher Gewichtsbelastung. Für Kniebeugen, Ausfallschritte, Bankdrücken, Schulterdrücken, Rows und selbst Klimmzüge findet der anspruchsvolle Sportler hier die optimalen Trainingsvoraussetzungen.

Die Standfestigkeit ist überragend und die J-Cups zur Ablage der Hantel sind selbstverständlich inkludiert. Sie können in Höhenabständen von 8 cm individuell passend justiert werden. Trainingskomfort und Sicherheit sind dadurch garantiert.

Mit 245 cm Höhe perfekt passend für die meisten Wohnzimmers-Gyms!

- » für Indoor- & Outdoor-Training
- » Beschichtungen mit Polymerzink und Pulverbeschichtung
- » feuerverzinkte Beschichtung auf Anfrage und gegen Aufpreis
- » Standfüße mit Drainagefunktion
- » 80 x 80 mm Vierkantrohre mit 3 mm Wandstärke
- » enorme Belastbarkeit: 350 kg (J-Cups), 400 kg (Klimmzugstange)
- » Gewicht: 60 kg
- » Maße (L / B / H): 1200 / 1200 / 2450 mm
- » Zertifiziert nach DIN EN 20957 und DIN EN 16630, MADE IN EUROPE.
- » Standardfarbe Rahmen: Schwarz
- » jede andere RAL Farbe und fluoreszente Farben gegen Aufpreis (längere Lieferzeit)
- » 5 Jahre Garantie auf Rahmen- und Anbauteile, 1 Jahr auf Beschichtung

Artikelnummer

224

Lieferung erfolgt ohne die zur Montage notwendigen Wand- und Bodendübel, deren optimale Beschaffenheit von Ihrer Wand und Ihrem Boden abhängig ist. Bitte erkundigen Sie sich im Zweifelsfall fachkundig.

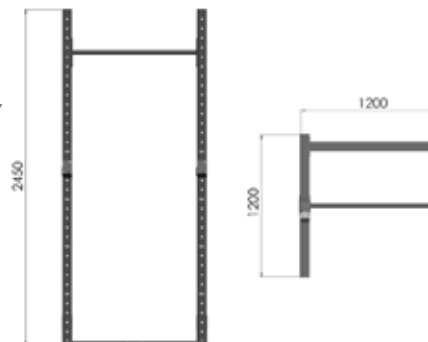

ELBESPORT SQUAT RACK PRO 215 INDOOR & OUTDOOR

Die Elbesport Racks bieten optimale Sicherheit für alle Langhantelübungen, selbst mit hoher Gewichtsbelastung. Für Kniebeugen, Ausfallschritte, Bankdrücken, Schulterdrücken, Rows und selbst Klimmzüge findet der anspruchsvolle Sportler hier die optimalen Trainingsvoraussetzungen.

Die Standfestigkeit ist überragend und die J-Cups zur Ablage der Hantel sind selbstverständlich inkludiert.

Sie können in Höhenabständen von 8 cm individuell passend justiert werden. Trainingskomfort und Sicherheit sind dadurch garantiert.

Die pro-Versionen warten zudem mit zwei hoch belastbaren Sicherheitsarmen auf, die natürlich in der Höhe individuell platzierbar sind. Die beiden zusätzlichen Weight Plate Pins im 50 mm Olympia-Maß sorgen zusätzlich für Ordnung im Home-Gym!

Mit 215 cm Höhe perfekt passend für die meisten Keller-Gyms!

- » für Indoor- & Outdoor-Training
- » Beschichtungen mit Polymerzink und Pulverbeschichtung
- » feuerverzinkte Beschichtung auf Anfrage und gegen Aufpreis
- » Standfüße mit Drainagefunktion
- » 80 x 80 mm Vierkantrohre mit 3 mm Wandstärke
- » Enorme Belastbarkeit: 350 kg (J-Cups), 400 kg (Klimmzugstange), 500 kg (Safety Bars)
- » Gewicht: 80 kg
- » Maße (L / B / H): 1200 / 1806 / 2150 mm
- » Zertifiziert nach DIN EN 20957 und DIN EN 16630, MADE IN EUROPE.
- » Standardfarbe Rahmen: Schwarz
- » jede andere RAL Farbe und fluoreszente Farben gegen Aufpreis (längere Lieferzeit)
- » 5 Jahre Garantie auf Rahmen- und Anbauteile,
1 Jahr auf Beschichtung

Artikelnummer

225

Lieferung erfolgt ohne die zur Montage notwendigen Wand- und Bodendübel, deren optimale Beschaffenheit von Ihrer Wand und Ihrem Boden abhängig ist. Bitte erkundigen Sie sich im Zweifelsfall fachkundig.

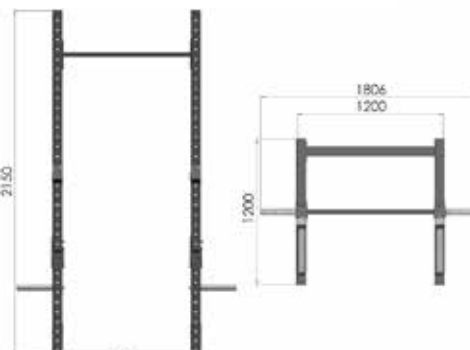

ELBESPORT SQUAT RACK PRO 245 INDOOR & OUTDOOR

Die Elbesport Racks bieten optimale Sicherheit für alle Langhantelübungen, selbst mit hoher Gewichtsbelastung. Für Kniebeugen, Ausfallschritte, Bankdrücken, Schulterdrücken, Rows und selbst Klimmzüge findet der anspruchsvolle Sportler hier die optimalen Trainingsvoraussetzungen.

Die Standfestigkeit ist überragend und die J-Cups zur Ablage der Hantel sind selbstverständlich inkludiert. Sie können in Höhenabständen von 8 cm individuell passend justiert werden. Trainingskomfort und Sicherheit sind dadurch garantiert.

Die pro-Versionen warten zudem mit zwei hoch belastbaren Sicherheitsarmen auf, die natürlich in der Höhe individuell platzierbar sind. Die beiden zusätzlichen Weight Plate Pins im 50 mm Olympia-Maß sorgen zusätzlich für Ordnung im Home-Gym!

Mit 245 cm Höhe perfekt passend für die meisten Wohnzimmer-Gyms!

- » für Indoor- & Outdoor-Training
- » Beschichtungen mit Polymerzink und Pulverbeschichtung
- » feuerverzinkte Beschichtung auf Anfrage und gegen Aufpreis
- » Standfüße mit Drainagefunktion
- » 80 x 80 mm Vierkanthrore mit 3 mm Wandstärke
- » enorme Belastbarkeit: 350 kg (J-Cups), 400 kg (Klimmzugstange), 500 kg (Safety Bars)
- » Gewicht: 80 kg
- » Maße (L / B / H): 1200 / 1806 / 2450 mm
- » Zertifiziert nach DIN EN 20957 und DIN EN 16630, MADE IN EUROPE.
- » Standardfarbe Rahmen: Schwarz
- » jede andere RAL Farbe und fluoreszente Farben gegen Aufpreis (längere Lieferzeit)
- » 5 Jahre Garantie auf Rahmen- und Anbauteile, 1 Jahr auf Beschichtung

Artikelnummer

226

Lieferung erfolgt ohne die zur Montage notwendigen Wand- und Bodendübel, deren optimale Beschaffenheit von Ihrer Wand und Ihrem Boden abhängig ist. Bitte erkundigen Sie sich im Zweifelsfall fachkundig.



ELBESPORT MOBILE SQUAT STAND INDOOR & OUTDOOR

Platzsparende und doch extra solide Langhantelständer. Perfekt auch für das Outdoor-Training!
Die 8 x 8 cm Qualitäts-Vierkantrohre sind perfekt geeignet zur Ausführung von Übungen mit schwerstem Trainingsgewicht! Das hohe Eigengewicht und die entsprechend dimensionierten Standfüße sorgen für eine hohe Standsicherheit.
Die mitgelieferten J-Cups können ebenso wie die optionalen Sicherheits-Arme in 8 cm Abständen in der Höhe eingestellt werden. So sind nicht nur Kniebeugen, Ausfallschritte, Kreuzheben etc. möglich, sondern mit einer Bank auch Bank-, Schulter-, Tricepsdrücken usw.
Optimal geeignet für niedrige Deckenhöhen, z. B. in einem Keller!

- » für Indoor- & Outdoor-Training
- » Beschichtungen mit Polymerzink und Pulverbeschichtung
- » feuerverzinkte Beschichtung auf Anfrage und gegen Aufpreis
- » Standfüße mit Drainagefunktion
- » 80 x 80 mm Vierkantrohre mit 3 mm Wandstärke
- » enorme Belastbarkeit bis 350 kg
- » Gewicht: ca. 20 kg pro Ständer
- » Maße (L / B / H): 741 / 585 / 1805 mm
- » Zertifiziert nach DIN EN 20957 und DIN EN 16630, MADE IN EUROPE.
- » Standardfarbe Rahmen: Schwarz
- » jede andere RAL Farbe und fluoreszente Farben gegen Aufpreis (längere Lieferzeit)
- » 5 Jahre Garantie auf Rahmen- und Anbauteile, 1 Jahr auf Beschichtung

Artikelnummer
222

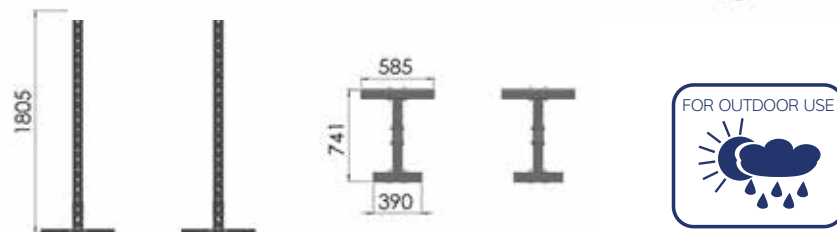

ELBESPORT RACKS ZUBEHÖRTEILE J-CUPS

Schwer belastbare Präzisions-Haken zur Ablage von Langhanteln. Einfach, schnell und sicher zu bedienen. Aus 6 mm starkem Stahlblech und mit Schutz-Protektoren zum Schutz der Hanteln und zur Geräusch-Reduktion.

- » Aufhängung / Vollstahlbolzen Ø 15 mm
- » schwer belastbar: 350 kg pro Paar
- » Eigengewicht: 4 kg pro Paar
- » Zertifiziert nach DIN EN 20957 und DIN EN 16630, MADE IN EUROPE.
- » Farbe: Schwarz

Artikelnummer

231

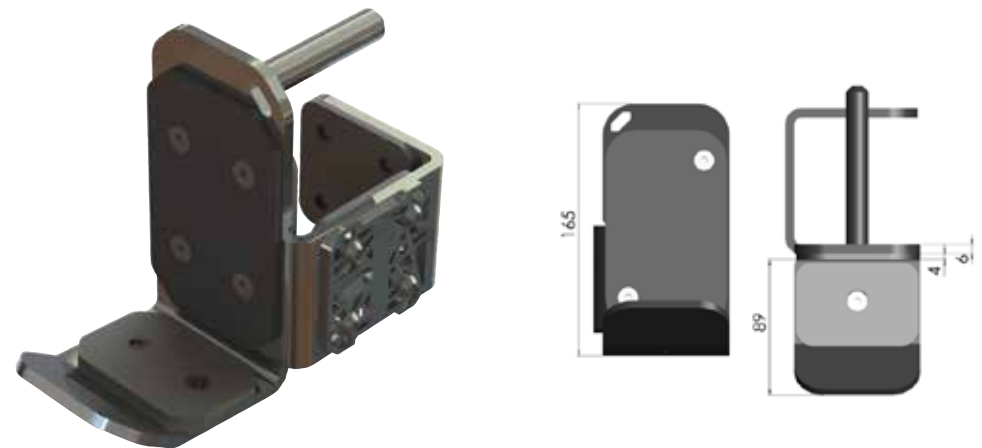

ELBESPORT RACKS ZUBEHÖRTEILE SICHERHEITSARME

Die massiven Sicherheitsarme sind aus dickwandigem Profilstahlrohr gefertigt und mit bis zu 500 kg belastbar. Der 4 mm dicke Schutzbelag minimiert Geräusche und schützt die Langhantel. Die Pfosten hingegen haben ihren eigenen, innen liegenden Schutzbelag.

- » Aufhängung Vollstahlbolzen Ø 15 mm
- » bis 6 mm dicke Stahlbleche
- » schwer belastbar – bis 500 kg / Paar
- » Eigengewicht: ca. 7 kg pro Stück
- » Zertifiziert nach DIN EN 20957 und DIN EN 16630, MADE IN EUROPE.
- » Farbe: Schwarz

Artikelnummer

232

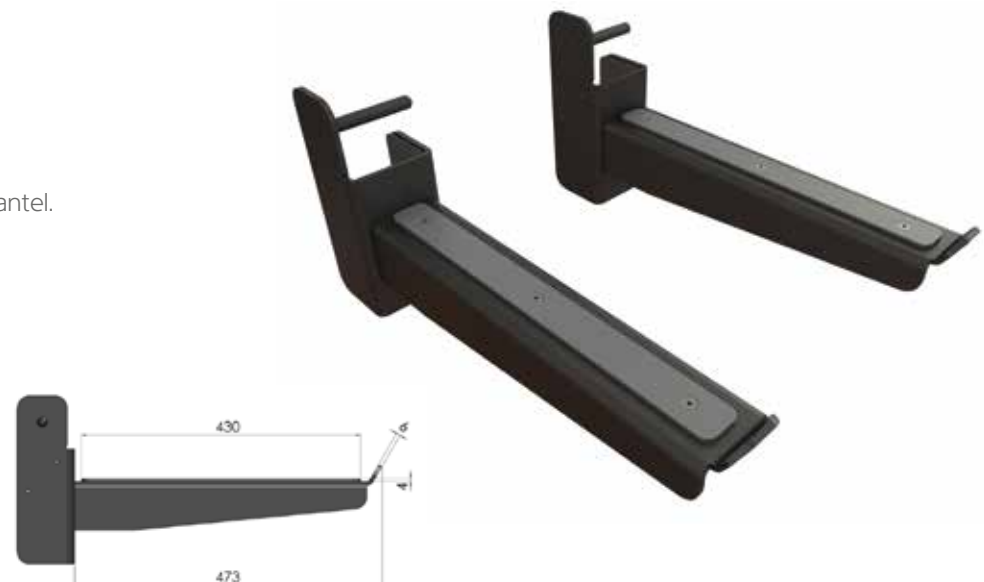

ELBESPORT International GmbH
Dieselstr. 1A
21465 Reinbek
Phone +49 (0) 40-7 90 07 69-0
Fax +49 (0) 40-7 90 07 69-99
info@elbesport.com
www.elbesport.com

Hier geht es zur
digitalen Version des Kataloges



@elbesportinternational



elbesport

ELBESPORT
GERMANY

V4 2024